

浴室換気乾燥暖房機

高須産業株式会社

家庭用

取扱説明書

型式	壁面取付タイプ	BF-961RGA	(標準・換気内蔵タイプ)
		BF-961RGC	(換気扇連動タイプ)
	天井埋込タイプ	BF-261RGA	(1室換気タイプ)
		BF-563RGD	(2～3室換気タイプ)

2311C

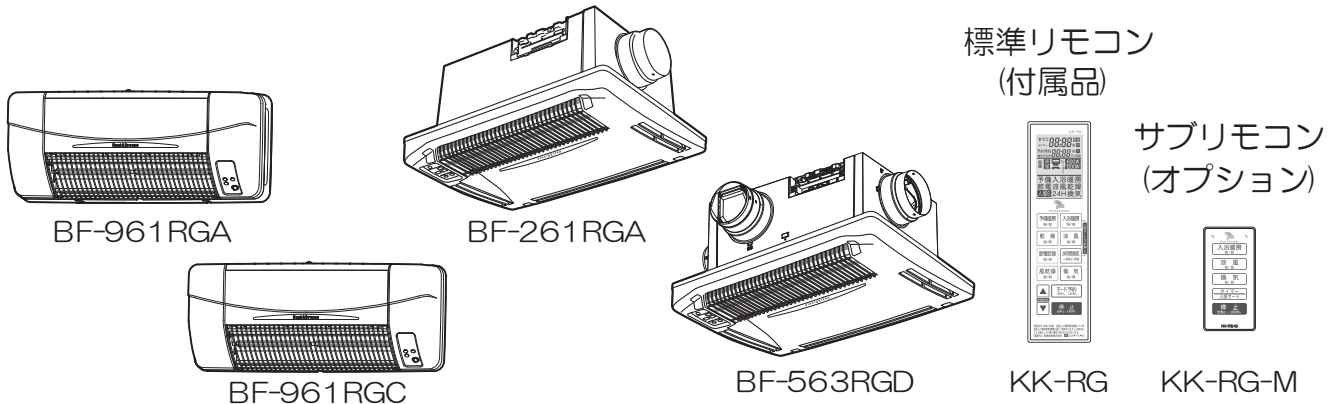

- このたびは、浴室換気乾燥暖房機をお求めいただき、まことにありがとうございました。この「取扱説明書」をよくお読みいただき、正しくご使用ください。お読みになった後は、「工事説明書」とともに大切に保存してください。
- この浴室換気乾燥暖房機は日本国内一般家庭用です。
他の用途でのご使用はしないでください。
思わぬ事故の原因となります。
電源電圧や周波数の異なる海外では使用できません。
- 地震・火災などの緊急時や異常時には、直ちにブレーカーを切り、ご使用を中止してください。

もくじ

安全上のご注意	2～4	運転のしかた	涼風運転	14	
各部の名称	本体	5	24時間換気運転	15	
	ワイヤレスリモコン	6	換気運転	16	
のご使用に	運転モード	7	その他の設定	予約設定	17
	リモコンの乾電池の入れかた	7		運転と操作の説明	18
リモコンの使いかた	リモコンの基本操作	8		現在時刻設定	19
	運転切時間の設定変更	8	オプション/チャンネル設定	19	
運転のしかた	予備暖房運転	9	メンテナンス	お手入れについて	20
	入浴暖房運転	10		故障かな?と思ったら	20
	乾燥運転	11	アフターサービス	仕様	21～22
	節電乾燥運転	12		長期使用製品安全表示制度に基づく製品表示について	23
	風乾燥運転	13		保証書	24
衣類乾燥について	13				

安全上のご注意

- ご使用前に、この「安全上のご注意」を必ずお読みになり、正しくご使用ください。
- ここに示した注意事項は、商品を安全に正しくお使いいただき、お使いになる人々への危害や損害を未然に防止するため、必ずお守りいただくことを説明しております。内容をよく理解してから本文をお読みください。
- 表示内容を見逃して誤った使い方をしたときに生じる危害や損害の程度を、次の表示で区分して説明しております。



警告

この表示を見逃して誤った取り扱いをすると、人が死亡または重傷を負う可能性が想定される内容を示しています。



注意

この表示を見逃して誤った取り扱いをすると、人が損傷を負う可能性および物的損害のみの発生が想定される内容を示しています。

- お守りいただく内容の種類を、次の絵表示(例)で区分し説明しています。



⚠ 記号は、「警告」「注意」を促す内容があることを告げるものです。図の中には具体的な注意内容(左図の場合は一般的な注意)が描かれています。



🚫 記号は、禁止の行為であることを告げるものです。図の中には具体的な注意内容(左図の場合は分解禁止)が描かれています。



⚠ 記号は、行為を強制したり、指示したりする内容を告げるものです。図の中には具体的な注意内容(左図の場合は一般的な強制)が描かれています。

警告



内釜式風呂を据付けた浴室では使用しない。

排気ガスが浴室内に逆流し、一酸化炭素中毒をおこすことがあります。



取り付けは、お買い上げの工事店または専門業者に依頼し確実にを行う。

ご自分で取付工事をされ不備があると感電や火災・落下の原因になります。



修理技術者以外の方は、絶対に分解したり修理は行わない。

発火したり、異常動作してけがをすることがあります。



メタルラス張り、ワイヤラス張り、または金属板張りの木造の造営物に金属ダクトや、取付ベース板固定ねじが電氣的に接触しないよう取り付ける。

漏電した場合発火することがあります。



アース(D種接地)を確実に取り付け、漏電遮断器を設置する。(分電盤にあれば良い)

故障や漏電のときに感電することがあります。



運転中に本体から異常や異臭が感じられたら、使用を中止し分電盤の電源ブレーカーを切る。

異常のまま運転を続けると火災や感電の原因になることがあります。

警告

- ⊘ 単相交流100V以外では使用しない。
火災や感電の原因になります

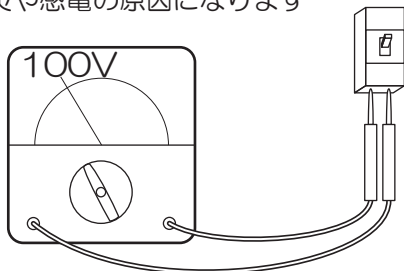

- ⊘ 有機溶剤やスプレーを本体の近くに置かない。
熱でスプレー缶が爆発する恐れがあります。



- ⊘ 本体やリモコンに直接水やお湯、カビ取り剤などをかけない。
故障や感電することがあります。

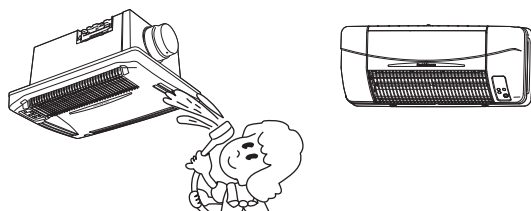

- ❗ 幼児や自分で操作のできない方にはリモコンを持たせない。
やけどや低温やけどをおこす恐れがあります。

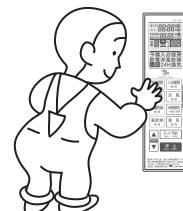

- ⊘ フロントパネルに洗濯物などを引掛けないでください。
火災や故障の原因になります。

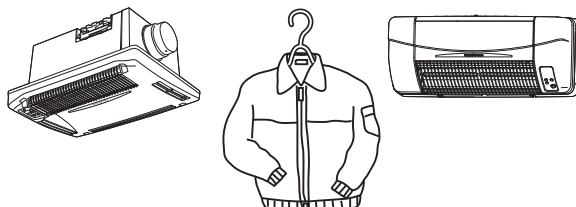

- ⊘ 食用油・動物系油・機械油・ベンジン・シンナー・ガソリンなどが洗濯後でも付着している衣類は、絶対に乾燥しない。
油の酸化熱による自然発火や引火する恐れがあります。

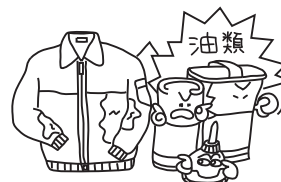

- ⊘ 運転中および運転停止後すぐに吹出口にさわらない。
やけどをする恐れがあります。



- ❗ お手入れの際は、必ず分電盤の電源ブレーカーを切り、足元に注意し、手袋などで手を保護してからおこなう。
不意に動作して、感電・やけど・けがをする恐れがあります。



- ❗ 本体などにぶらさがらない。
落下や転落して、けがをする恐れがあります。

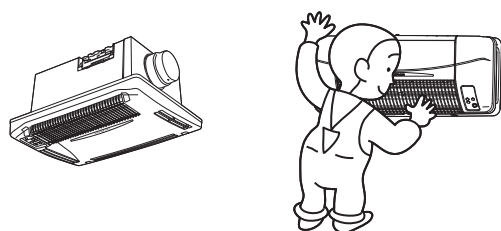

- ❗ 本体の吸込口や吹出口に指や物を入れない。
内部に触れたりして、感電・やけど・けがの原因になります。

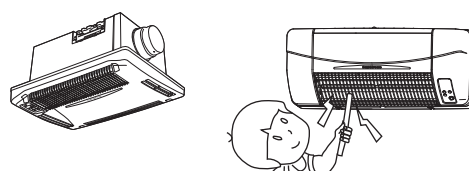

⚠ 注 意

- ⊘ **運転中にフロントパネルをはずさない**
感電・やけど・けがをする恐れがあります。
- ⊘ **強い振動や衝撃を与えない**
ヒーターが破損し、感電やガラス破片によりけがの原因になります。
- ⊘ **洗濯物はヒーターから50cm以上離す**
本体吹出口に近づけ過ぎると、火災や故障・衣類の変色や変質の原因になります。
- ⊘ **長時間身体と同じところを暖め続けない**
やけどや低温やけどの恐れがあります。
- ⊘ **長時間、涼風を身体に当てない**
健康を害する恐れがあります。

お願い

■ 結露水について

冬季など寒い時期の入浴中に暖房機内から結露水が落ちる場合があります。
また、入浴剤などを使用した場合、入浴剤の成分がパネル等に付着し、色のついた結露水が落下することがあります。故障ではありません。
パネル等に付着した結露水を乾いたタオル等で拭き取ってからご使用ください。

■ この商品は浴室専用が開発された商品ですが、他の場所に取り付けする場合は法規制に従い施工してください。

法規制に適合しないことがあります。

■ 長時間使用しない場合は、分電盤の電源ブレーカーを切っておいてください。

漏電や火災の恐れがあります。

■ 雷が発生しているときは、すぐに運転を中止し分電盤の電源ブレーカーを切っておいてください。

故障の原因になります。

■ 運転をする際は、空気取入口(ガラリ)を開けて必ず窓は閉めてください。(暖房以外)

換気能力が低下することがあります。

■ 高温になる場所に取り付けしないでください。

モーターの寿命を早めたり、故障の原因になります。

■ スチームサウナ付の浴室や温泉では使わないでください。

故障の原因になります。

■ ワイヤレスリモコンに付属しているボールチェーンで遊ばないでください。

破損やけがの原因になります。

※ポンプタイプの容器に入った液体(シャンプーやリンスなど)がノズルから漏れることがあります。
(ポンプ内部の空気が膨張して液体が押し出されるためです)

※気密性や断熱性の悪い浴室においては、本機の性能が十分に発揮できない場合があります。

各部の名称

本 体

■ BF-961RGA

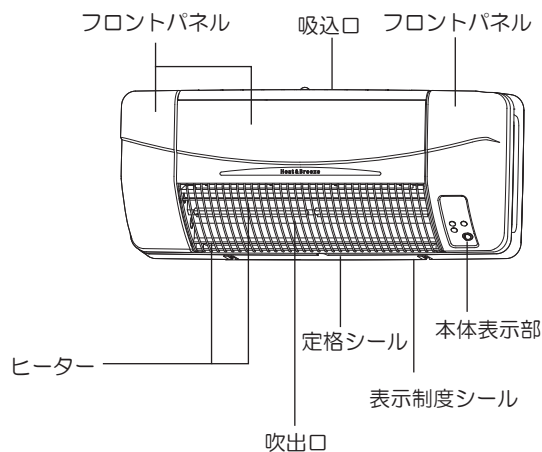

■ BF-961RGC

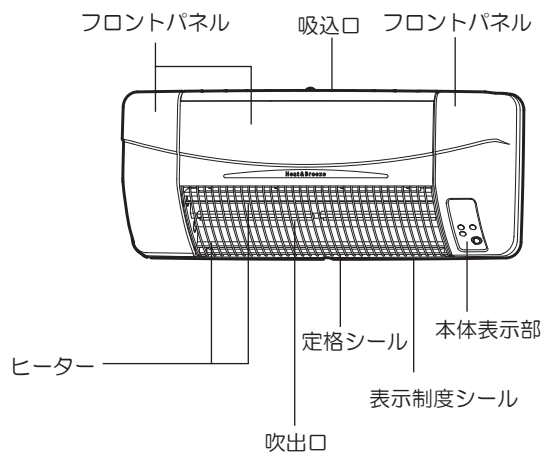

■ BF-261RGA

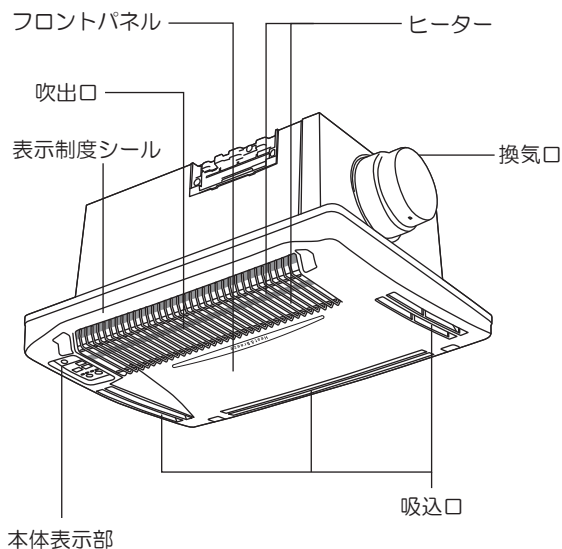

■ BF-563RGD

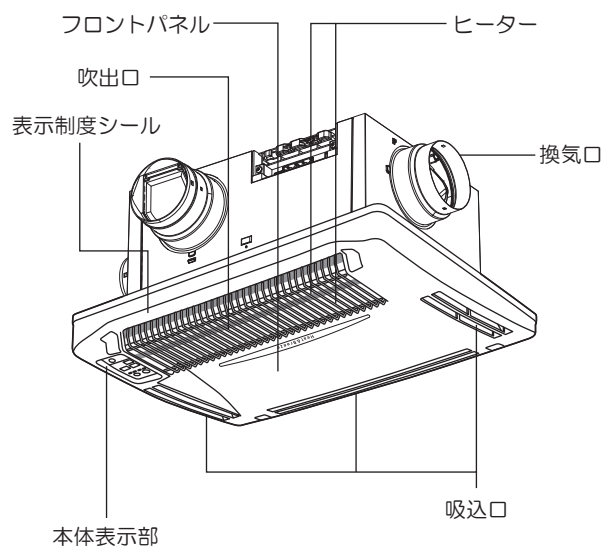

■ 本体表示部

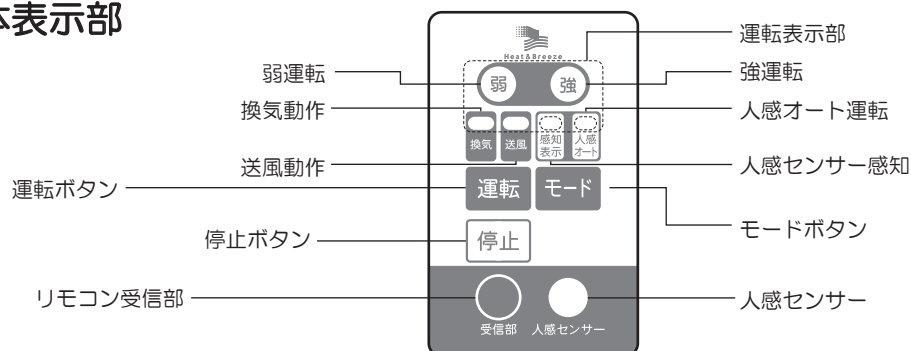

各部の名称

ワイヤレスリモコン

●必ずリモコンを本体受信部に向けて操作し、受信音（ピー音）を確認してください。

防水構造 (IPX7)※ リモコンは防水構造なので、浴室にも持ち込み可能です。

※IPX7(防浸形):一時的(30分)に一定水深(1m)の条件に水没しても内部に浸水しない

【電気代の目安】
1時間当たりの電気代の目安を表示します。
1kw/h当たり27円で表示

浴室の暖房

予備暖房 入浴前に浴室を暖房

●ヒーターは1200Wで、風量の強弱切替が可能です。

入浴暖房 入浴中の浴室を暖房

●風量は弱で、ヒーターは1200W/600Wの切替が可能です。

衣類乾燥/浴室乾燥

乾燥 標準的な乾燥

●ヒーターは1200Wで、風量の強弱切替が可能です。早く乾かしたい時におすすです。

節電乾燥 仕上げだけヒーターを使う乾燥

●送風+換気で運転し、最後の1時間はヒーターをONして仕上げ運転をします。時間はかかりますが、電気代がお得です。風量の強弱切替が可能です。

風乾燥 ヒーターを使わない風だけの乾燥

●送風+換気の風だけの乾燥運転です。夏季などの気温が高い時期におすすです。風量の強弱切替が可能です。

時間設定 運転時間等の設定

●各モードの運転時間変更で使用(最大12時間)
●その他、時刻設定や予約設定、オプション設定に使用します。

【残時間表示】

運転の残り時間を表示します。10分単位で最大12時間までタイマー運転が可能です。消し忘れを防止でき、安全で安心です。

※連続運転は設定できません。

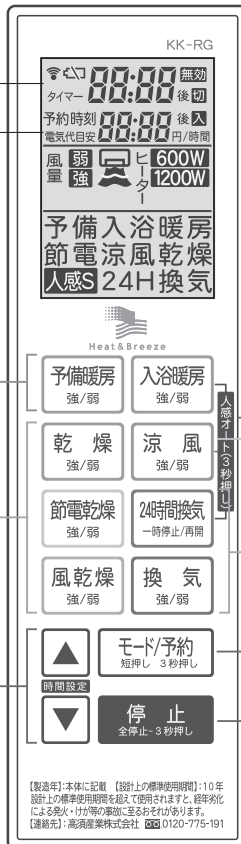

人感オート 人感オートの設定

●人を感知して自動運転開始し、退室後1分で自動停止します。各ボタン3秒押しで設定します。
●24時間換気の人感オートは、人を感知して停止し、退室後約1分で運転再開となり、運転/停止が逆となります。

入浴中の涼風

涼風 入浴中、涼しい風でさわやか

●送風+換気で、濡れている体に風が当たると、涼しく感じます。風量の強弱切替が可能です。※冷房機能ではありません。

浴室内の換気

24時間換気 常時、弱運転で浴室内の換気を行います

●ボタンを押す毎に「一時停止/再開」をします。
●一時停止は、1時間後に自動復帰します。
●全停止させる場合は、停止を3秒押しします。

換気 入浴後の換気

●風量の強弱切替が可能です。換気で不十分な場合は、風乾燥や乾燥運転をおすすします。
※BF-961RGCの場合、リモコンの強弱の表示は切り替わりますが、連動した換気扇の強弱風量は切り替わりません。

モード/予約 各種設定や予約運転

●3秒押しで、予約設定ができます。
●時刻を5秒間表示できます。
●現在時刻設定・オプション設定等

停止 運転を停止します

●24時間換気は3秒押しで全停止します。

※2台設置に対応して、別チャンネルが設定できます。詳しくは工事説明書をお読みください。

【サブリモコン】(オプション)

防水構造 (IPX7)※ リモコンは防水構造なので、浴室にも持ち込み可能です。

- サブリモコンは、浴室内で操作するモードに限定した「かんたんリモコン」です。
- サブリモコンによる動作は、メインリモコンと同じになります。
- タイマー設定はメインリモコンでの設定と同様になります。

※BF-961RGCの場合、リモコンの換気ボタンに強弱表示がありますが、連動した換気扇の強弱風量は切り替わりません。

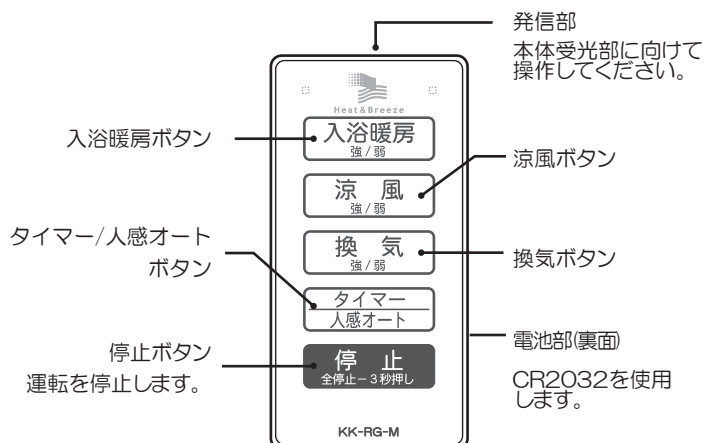

ご使用の前に

運転モード

この浴室換気乾燥暖房機には、下記の運転モードがあります。
リモコンで操作してください。

モード	主な用途	換気ファン(風量)	送風ファン(風量)	ヒーター	詳細
予備暖房	浴室が寒いとき、入浴前の暖房	OFF	ON(強弱切替)	ON(2本点灯)	P9
入浴暖房	入浴時の暖房	OFF	ON(弱)	ON(1・2本点灯切替)	P10
乾燥	浴室乾燥や衣類乾燥	ON(強弱自動切替) ^{※2}	ON(強弱切替)	ON(2本点灯)	P11
節電乾燥	浴室乾燥や衣類乾燥	ON(強弱自動切替) ^{※2}	ON(強弱切替)	OFF→ON ※1	P12
風乾燥	浴室乾燥や衣類乾燥	ON(強弱切替) ^{※2}	ON(強弱切替)	OFF	P13
涼風	夏場など入浴時の送風換気	ON(強弱切替) ^{※2}	ON(強弱切替)	OFF	P14
24時間換気	浴室の24時間換気	ON(弱)	OFF	OFF	P15
換気	浴室の換気	ON(強弱切替) ^{※2}	OFF	OFF	P16

※1 運転完了1時間前よりヒーターをONして運転します。

※2 BF-961RGCの場合、リモコンの強弱の表示は切り替わりますが、連動した換気扇の強弱風量は切り替わりません。

リモコンの乾電池の入れかた

■ 乾電池の入れかた

- ①リモコン底部の電池フタをドライバー(+/-)かコインなどで回しフタを開けてください。
- ②付属の単四形乾電池を図のように2本を入れてください。

- 乾電池交換時は液晶表示部にリモコンのバージョンが表示されます。
- ⊕ ⊖ は正しく入れてください。
- 長時間使用しない場合は、乾電池を取り外しておいてください。
乾電池の寿命は約1年ですが、リモコンの使用頻度により異なります。
- 電池交換後の各運転モードは初期値に戻ります。

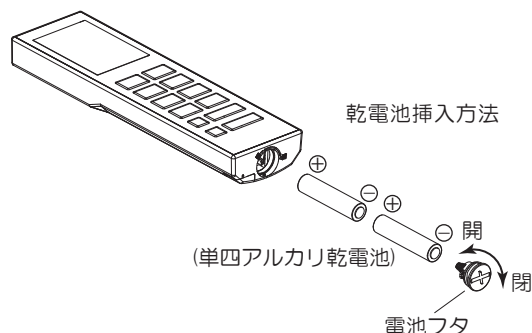

■ サプリモコン(オプション)電池の入れかた

- ①サプリモコン裏側の電池フタ固定ねじをドライバー(+/-)・コインなどで外します。
- ②電池フタを ⊕ の方向へ回しフタを開けてください。
- ③リモコンに付属の電池を ⊕ ⊖ を正しく入れてください。
- ④電池フタを ⊖ の方向へまわしフタを閉めねじを閉めてください。

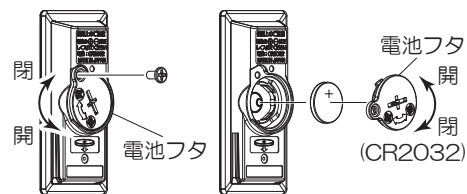

⚠ 注意

- 乾電池は充電しないでください。
発熱・破損・液漏れにより火災やけが、周囲を汚損する原因になります。
- 乾電池交換のときは、必ず新しい単四形乾電池を2本同時に交換してください。
古い乾電池と混ぜて使用しますと発熱・破損・液漏れ等の恐れがあります。
- 万一、乾電池から漏れた液が皮膚や衣類に付着した場合は、きれいな水で洗い流し、目に入ったときはきれいな水で洗った後、ただちに医師の治療を受けてください。

リモコンの使いかた

リモコンの基本操作/運転切時間の設定変更

■ リモコンの基本操作

- ①各モードボタンを押すことにより、それぞれの運転を開始します。
- ②各モードボタンを再度押すことにより、強弱切替ができます。
24時間換気は(一時停止/再開)をします。
一時停止は1時間後自動復帰します。
- ③運転時間(切時間)を ▲/▼ ボタンで設定します。
例：時間表示が03:00後切の場合、3時間後に自動停止します。
- ④各運転の切時間は記憶されます。
次回運転時は、記憶された切時間で運転します。
- ⑤予約設定は(P17)を参照してください。

■ 運転切時間の設定変更

各モードボタンを押すことにより、記憶された運転切時間で運転します。

切時間の初期値は、全て3時間で設定されています。

- ①各モードボタンを押し、本体が運転中である事を確認します。
(P9~P16 運転のしかた参照)
- ② ▲/▼ ボタンで運転切時間を変更します。

① 運転中を確認



② 切時間変更

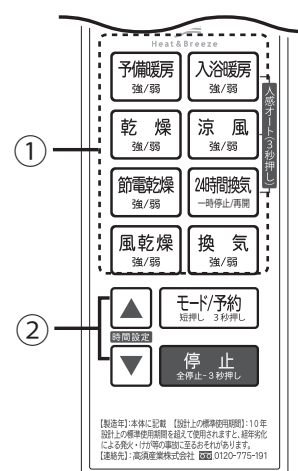

ご注意



- 必ずリモコンを本体のリモコン受信部に向けて操作してください。
- 運転開始時や運転中に設定を変えた場合は、必ずリモコンを本体のリモコン受信部に向けて操作し本体の受信音(ピッ・ピッ)が鳴ったことを確認してください。
- 設定時間は10分単位で最長12時間まで設定できます。
- 24時間換気運転は切時間の使用ができません。
- 運転中は1分単位で減算表示します。

運転のしかた

予備暖房運転

予備暖房は、送風ファンとヒーター(2本点灯)を同時に運転します。

換気ファン：OFF | 送風ファン：強弱切替 | ヒーター：2本点灯

- ①  を押すと予備暖房運転を開始します。
- ②  を押すごとに、送風 強 ⇄ 弱 の切り替えができます。
- ③  を押して、切時間を変更できます。

切時間は10分単位で最高12時間まで設定できます。
本体から『ピッ』と音がしたことを確認してください。

- ④切時間が終了するか  を押すと、予備暖房が停止します。

※予備暖房は人感オート運転への切り替えはできません。

ポイント

入浴前の浴室の暖めにおすすめです。

ご注意

- 浴室内の温度が上昇し本機内部の温度が上昇すると、安全装置が作動してヒーターが1本ずつ消灯します。
本機内部温度が下がると再点灯します。
- 気密性や断熱性が悪い浴室では、性能が十分発揮できない場合があります。
とくにモルタル・タイル壁・窓が大きいなどの在来工法の浴室は、システムバスに比べ断熱性能が著しく低い場合があります室温が上昇しにくくなります。
したがってシステムバスへの設置の場合と比べて予備暖房性能が大きく劣ることがあります。
- 入浴時、温風が直接身体にあたると気化熱の関係で肌寒く感じる場合があります。
入浴中は入浴暖房をおすすめします。
- 運転終了後、本体冷却のため、約30秒(送風ファンのみ)運転します。
- 予備暖房時は窓・ガラリは必ず閉めてください。

風量(強)で運転



風量(弱)に切替



切時間変更

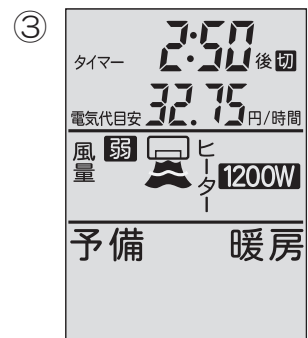



運転のしかた (つづき)

入浴暖房運転

入浴暖房は、送風ファンとヒーターを同時に運転します。

換気ファン：OFF | 送風ファン：弱 | ヒーター：2本/1本点灯

- ①  を押すと入浴暖房運転を開始します。
- ②  を押すごとに、ヒーター 2本 ↔ 1本 の切替ができます。
- ③ ▲/▼ を押して、切時間を変更できます。

切時間は10分単位で最高12時間まで設定できます。
本体から『ピッ』と音がしたことを確認してください。

- ④切時間が終了するか、 を押すと、入浴暖房が停止します。

ポイント

浴室が寒い場合、入浴時の暖房としておすすめです。

人感オート運転

 を3秒間以上長押しすると人感オート運転に切り替わります。

人感センサーにより、人を感知して自動運転します。

本体表示部の人感オート運転ランプが点灯し、人の動きを感知すると、人感センサー感知ランプが点灯します。

(人の動きに連動するため不定期に点滅します)

1分以上人感センサーが感知しない場合、運転停止し待機状態となります。

- 浴室内部温度が体温に近い(30℃以上)のとき、人感センサーが反応しなくなることがあります。
- 待機時は、本体運転表示部、風量「弱」が点滅します。

ご注意

- 浴室内部の温度が上昇し本機内部の温度が上昇すると、本機内部の安全装置が作動してヒーターが消灯します。本機内部温度が下がると再点灯します。
- 入浴暖房は、温風が直接身体にあたると気化熱により肌寒さを感じる場合がありますので風量を弱く設定しております。
風量が物足りなく感じたら、予備暖房の強でご利用ください。
- 浴室の温度により1200W/600Wの切り替えで調節してご利用ください。
- 運転終了後、本体冷却のため、約30秒(送風ファンのみ)運転します。
- 入浴暖房時は窓・ガラリは必ず閉めてください。

ヒーター (1200W)
で運転



ヒーター (600W)
に切り替え



切時間変更



人感オート運転



運転のしかた(つづき)

乾燥運転

乾燥は、換気ファン・送風ファン・ヒーター2本を同時に運転します。

換気ファン：強弱自動切替 ※2 | 送風ファン：強弱切替 | ヒーター：2本点灯

- ① **乾燥** を押すと、乾燥運転を開始します。
- ② **乾燥** を押すごとに、風量 強 ⇄ 弱 の切り替えができます。
- ③ ▲/▼ を押して、切時間を変更できます。

切時間は10分単位で最高12時間まで設定できます。
本体から『ピッ』と音がしたことを確認してください。

- ④切時間が終了するか **停止** を押すと、乾燥が停止します。

- 最後の1時間は乾燥仕上げ運転を行います。
浴室の温度により、換気量を調整します。

※1 乾燥は人感オート運転への切り替えはできません。

※2 BF-961RGCの場合、連動した換気扇の強弱風量は切り替わりません。

ポイント

衣類や浴室をすばやく乾かしたい時におすすめです。

ご注意

- 浴室内の温度が上昇し本機内部の温度が上昇すると、本機内部の安全装置が作動してヒーターが1本ずつ消灯します。
本機内部温度が下がるとヒーターが再点灯します。
- 気密性や断熱性が悪い浴室では、性能が十分発揮できない場合があります。とくにモルタル・タイル壁・窓が大きいなどの在来工法の浴室は、システムバスに比べ断熱性能が著しく低い場合があります室温が上昇しにくくなります。
したがってシステムバスへの設置の場合と比べて乾燥性能が大きく劣ることがあります。
- 乾燥時間は浴室の容積や室温・外気温・洗濯物の種類や量・脱水状況により大きく異なります。
- 運転終了後、本体冷却のため、送風ファンが約30秒間運転します。
- 乾燥の音が気になる場合は、弱風でご使用ください。但し、乾燥時間が長くなります。

■乾燥効率を落とさないために

- 浴室ドアの空気取入口(ガラリ)を必ず開けてください。
空気取入口(ガラリ)がない場合は浴室ドアを若干開けてください。
- 乾燥運転時は必ず窓を閉めてください。
- 入浴後、浴槽のお湯を落とさない場合は、必ず浴槽にフタをしてください。

風量(強)で運転



風量(弱)に切替

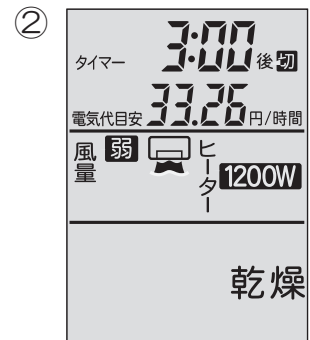

切時間変更

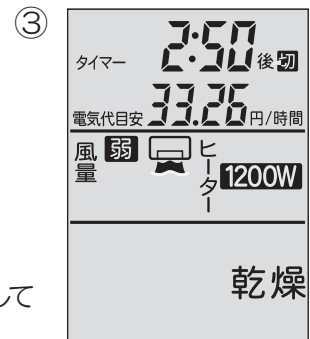





運転のしかた (つづき)

節電乾燥運転

節電乾燥は、換気ファン・送風ファン・ヒーター OFFで運転開始し、
運転終了1時間前よりヒーターをONして乾燥仕上げ運転します。

換気ファン：強弱自動切替 ※2	送風ファン：強弱切替
ヒーター：OFF→ON2本点灯(残1時間のみ)	

- ①  を押すと節電乾燥運転を開始します。
- ②  を押すごとに、風量 強 ⇄ 弱 の切り替えができます。
- ③  /  を押して、切時間を変更できます。

切時間は10分単位で最高12時間まで設定できます。
本体から『ピッ』と音がしたことを確認してください。

- ④切時間が終了するか、 を押すと、節電乾燥が停止します。

- 最後の1時間はヒーターを点灯させ乾燥仕上げを行います。
このとき、浴室の温度により、換気ファンを間欠運転することがあります。

※1 節電乾燥は人感オート運転への切り替えはできません。

※2 BF-961RGCの場合、連動した換気扇の強弱風量は切り替わりません。

ポイント

乾燥に時間がかかりますが、電気代をおさえることができます。

ご注意

- 浴室内の温度が上昇し本機内部の温度が上昇すると、本機内部の安全装置が作動してヒーターが1本ずつ消灯します。
本機内部温度が下がるとヒーターが再点灯します。
- 気密性や断熱性が悪い浴室では、性能が十分発揮できない場合があります。
とくにモルタル・タイル壁・窓が大きいなどの在来工法の浴室は、システムバスに比べ断熱性能が著しく低い場合があります室温が上昇しにくくなります。
したがってシステムバスへの設置の場合と比べて乾燥性能が大きく劣ることがあります。
- 乾燥時間は浴室の容積・室温・外気温・洗濯物の種類や量・脱水状況により大きく異なります。
- 運転終了後、本体冷却のため、送風ファンが約30秒間運転します。
- 乾燥の音が気になる場合は、弱風でご使用ください。但し、乾燥時間が長くなります。

■乾燥効率を落とさないために

- 浴室ドアの空気取入口(ガラリ)を必ず開けてください。
空気取入口(ガラリ)がない場合は浴室ドアを若干開けてください。
- 乾燥運転時は必ず窓を閉めてください。
- 入浴後、浴槽のお湯を落とさない場合は、必ず浴槽にフタをしてください。

風量(強)で運転



風量(弱)に切替



切時間変更



運転のしかた(つづき)

風乾燥運転

風乾燥は、換気ファンと送風ファンを同時に運転します。(ヒーターはOFFのままです)

換気ファン：強弱切替 ※2 | 送風ファン：強弱切替 | ヒーター：OFF

- ① **風乾燥** を押すと、風乾燥運転を開始します。
- ② **風乾燥** を押すごとに、ファン風量 強 ⇄ 弱 の切り替えができます。
- ③ **▲/▼** ボタンを押して、切時間を変更できます。

切時間は10分単位で最高12時間まで設定できます。
本体から『ピッ』と音がしたことを確認してください。

- ④切時間が終了するか、**停止** を押すと、風乾燥が停止します。

※1 風乾燥は、人感オート運転への切り替えはできません。
※2 BF-961RGCの場合、連動した換気扇の強弱風量は切り替わりません。

ポイント

夏季など気温が高い時期におすすめです。

ご注意

- 乾燥時間は浴室の容積・室温・外気温・洗濯物の種類や量・脱水状況により大きく異なります。
- 風乾燥の音が気になる場合は、弱風でご使用ください。但し、乾燥時間が長くなります。

■乾燥効率を落とさないために

- 浴室ドアの空気取入口(ガラリ)を必ず開けてください。
空気取入口(ガラリ)がない場合は浴室ドアを若干開けてください。
- 入浴後、浴槽のお湯を落とさない場合は、必ず浴槽にフタをしてください。

風量(強)で運転

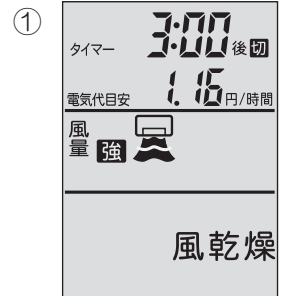

風量(弱)に切替



切時間変更

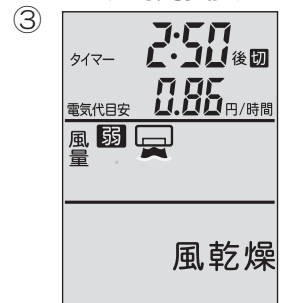

衣類乾燥について

上手な衣類乾燥運転のしかた

- 洗濯物は十分な脱水を行ってください。(乾燥時間の短縮)
- ヒーターから50cm以上の所にランドリーパイプを設置してください。
- 洗濯物が密着しないように、適当な間隔を開けて風の対流をよくしてください。
- 乾きにくい洗濯物(厚手の木綿類など)は温風吹き出し口の近くに吊ると早く乾きます。
- スポンなどの背丈の長いものは下の方が乾きが遅くなりますので、折り返して吊ると早く乾きます。
- 浴室内に水滴が残っている場合は、拭き取ってください。浴室が乾燥している方が早く乾きます。

衣類乾燥時間の目安

《測定条件》

- 浴室周辺温度20℃ 湿度60%
- 洗濯物は8分間脱水したものを使用。
- 浴室は1坪システムタイプ(1.6×1.6×2.2m)
- 乾燥率100%の時間
- 乾燥(強)で運転

乾燥時間の目安(乾燥(強)の場合)

洗濯物重量(3kg)	——	約120分
洗濯物重量(4kg)	——	約145分

《参考条件》

- 冬期の場合、最大60%程度乾燥時間が長くなることがあります。
- 梅雨時の場合、最大30%程度乾燥時間が長くなることがあります。



※乾燥時間は浴室の容積や種類・室温・外気温・洗濯物の種類や量・脱水状態により大きく異なります。あくまでも目安として参考にしてください。
※BF-961RGCは、連動する換気扇によって乾燥時間は変化します。

運転のしかた (つづき)

涼風運転

涼風は、換気ファンと送風ファンを同時に運転します。

換気ファン：強弱切替 ※	送風ファン：強弱切替	ヒーター：OFF
--------------	------------	----------

- ①  を押すと涼風運転を開始します。
- ②  を押すごとに、風量 強 ⇄ 弱 の切り替えができます。
- ③  を押して、切時間を変更します。

切時間は10分単位で最高12時間まで設定できます。
本体から『ピッ』と音がしたことを確認してください。

- ④切時間が終了するか  を押すと、涼風が停止します。

※ BF-961RGCの場合、連動した換気扇の強弱風量は切り替わりません。

ポイント

入浴中、ぬれている身体に風があたると気化熱により涼しく感じます。

人感オート運転

 を3秒間以上長押しすると人感オート運転に切り替わります。
人感センサーにより、人を感知して自動運転します。
本体表示部の人感オート運転ランプが点灯し、人の動きを感知すると、
人感センサー感知ランプが点灯します。
(人の動きに連動するため点滅して見えます)
1分以上人感センサーが感知しない場合、運転停止し待機状態となります。

- 浴室温度が体温に近い(30℃以上)のとき、人感センサーが反応しなくなることがあります。
- 待機時は、本体運転表示部の風量「強」が点滅します。

ご注意

- 冷房機能はありません。

風量(強)で運転



風量(弱)に切替



切時間変更



人感オート運転





運転のしかた(つづき)

24時間換気運転

24時間換気は、換気ファン(弱)を運転します。

換気ファン：弱 送風ファン：OFF ヒーター：OFF

①  を押すと、24時間換気(連続弱運転)を開始します。

②  を押すごとに、(一時停止※/再開)をします。

※一時停止時は、1時間後自動復帰します。

- 24時間換気中に換気以外を押すと、液晶表示部の24H換気が点滅します。
- 換気を押すと、液晶表示部の換気が点灯し、24Hが点滅します。
- 24時間換気以外の運転が停止すると、24H換気に戻ります。

③ 全停止する場合は、 を3秒間以上長押しすると停止します。

人感オート運転

 を3秒間以上長押しすると人感オート運転に切り替わります。人感センサーにより、人を感知して運転停止し待機状態となります。本体表示部の人感オート運転ランプが点灯し、人の動きを感知すると、人感センサー感知ランプが点灯します。

(人の動きに連動するため不定期に点滅します)

1分以上人感センサーが感知しない場合、自動運転します。

- 浴室室内温度が体温に近い(30℃以上)のとき、人感センサーが反応しなくなることがあります。
- 停止中は、本体運転表示部、風量「弱」が点滅します。

24時間換気で運転

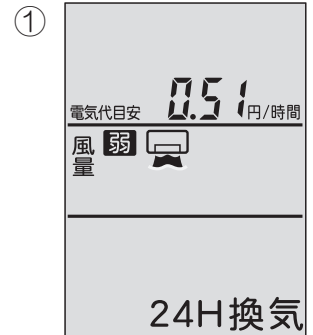

一時停止



人感オート運転



ご注意

■換気効率を落とさないために

- 浴室ドアの空気取入口(ガラリ)を必ず開けてください。
空気取入口(ガラリ)がない場合は浴室ドアを若干開けてください。
- 入浴後、浴槽のお湯を落とさない場合は、必ず浴槽にフタをしてください。
- 予備/入浴暖房運転直後に換気すると、湿気が結露して水滴になっ落下することがあります。
湿気を取るために乾燥運転することをおすすめします。
- 浴室周りの換気や湿気をとるために、24時間換気運転をすることをおすすめします。





- 建築基準法改正(2003年7月1日より施行)の、新築及びリフォーム(確認申請が必要な増改築工事)には24時間常時換気設備設置が義務付けとなりました。本機は24時間換気運転対応となっております。

運転のしかた (つづき)

換気運転

換気は換気ファンを運転します。

換気ファン：強弱切替 ※ 送風ファン：OFF ヒーター：OFF

- ①  を押すと換気運転を開始します。
- ②  を押すごとに、換気 強 ⇄ 弱 の風量切り替えができます。
※BF-961RGCの場合、リモコンの強弱の表示は切り替わりますが、連動した換気扇の強弱風量は切り替わりません。
- ③  /  を押して、切時間を変更できます。
切時間は10分単位で最高12時間まで設定できます。
本体から『ピッ』と音がしたことを確認してください。
- ④ 切時間が終了するか、 を押すと、換気が停止します。

ポイント

換気で浴室内の湿気を取りきれない場合には乾燥や節電乾燥、風乾燥がより効果的です。

ご注意

- 入浴後は3時間以上運転してください。
- 換気時間は、浴室の容積や種類・室温・外気温・湿度により異なります。
- 浴室換気は、床面などが一部乾きにくい場合があります。

■乾燥効率を落とさないために

- 浴室ドアの空気取入口(ガラリ)を必ず開けてください。
空気取入口(ガラリ)がない場合は浴室ドアを若干開けてください。
- 入浴後、浴槽のお湯を落とさない場合は、必ず浴槽にフタをしてください。
- 予備/入浴暖房運転直後に換気すると、湿気が結露して水滴になって落下することがあります。
湿気を取るために乾燥運転することをおすすめします。
- 浴室周りの換気や湿気をとるために、24時間換気運転をすることをおすすめします。

風量(強)で運転

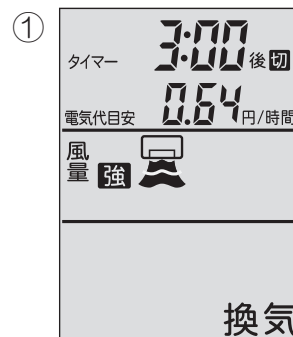

風量(弱)に切替



切時間変更



その他の設定

予約設定

時間後予約

設定時から何時間後に運転を開始し、何時間運転して停止の設定。

時刻予約

運転開始を時刻で設定し、何時間運転して停止の設定。(現在時刻設定が必要です)

時間後予約と時刻予約の切替方法

予約設定中 ▲ / ▼ を同時に3秒以上押しと、
時間後予約 ↔ 時刻予約の切り替えができます。

●初期設定は「時間後予約」になっています。

■時間後予約の設定方法

- ① **モード予約** を3秒以上長押しして、予約設定画面を起動します。
※初期設定は「予備暖房、3時間後入、3時間運転」で表示します。
- ② 予約する運転モードを選びます。
- ③ 運転時間の設定: ▲ / ▼ を押し、運転時間を設定します。
運転時間は、10分単位で最高12時間まで設定できます。
- ④ **モード予約** を押し、今から何時間後に運転を開始するかの時間を ▲ / ▼ ボタンで設定します。
10分単位で最高で24時間まで設定できます。
- ⑤ リモコンを本体に向け、**モード予約** を3秒以上長押しすると、予約内容が決定します。
- ⑥ 予約の解除は、**停止** を3秒以上本体に向けて押ししてください。

■時刻予約の設定方法

※時刻設定は現在時刻設定(P19)を設定しないと正確な予約ができません。

- ① **モード予約** を3秒以上長押しして、予約設定画面を起動します。
※初期設定は「予備暖房、現在時刻の1時間後入、3時間運転」
- ② 予約する運転モードを選びます。
- ③ 運転時間の設定: ▲ / ▼ を押し運転時間を設定します。
運転時間は、10分単位で最高12時間まで設定できます。
- ④ **モード予約** を押し、何時から運転を開始するかの時刻を ▲ / ▼ を押し設定します。
入時間は、10分単位で設定できます。
- ⑤ リモコンを本体に向け、**モード予約** を3秒以上長押しし、予約内容を決定します。
- ⑥ 予約の解除は、**停止** を3秒以上本体に向けて押ししてください。

ご注意

- 24時間以内で1回だけ設定できます。複数の予約はできません。
- 各運転中は、予約設定できません。
- 24時間換気を設定することはできません。
- 時刻予約をする場合は、現在時刻の設定(P19参照)が必要です。
- 予約設定は記憶されます。次回予約設定時には、記憶された予約設定が表示されます。同じ予約をするときは、**モード予約** 3秒押し → **モード予約** 3秒押しで設定出来ます。

① 予約設定を起動

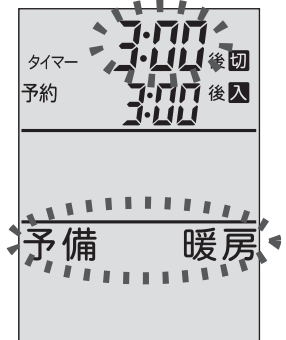

③ 切時間変更

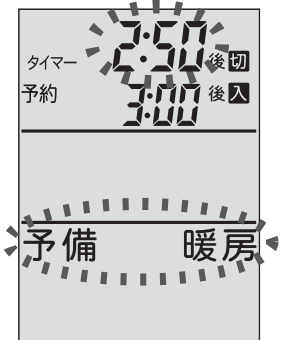

④ 時刻変更 入時間変更

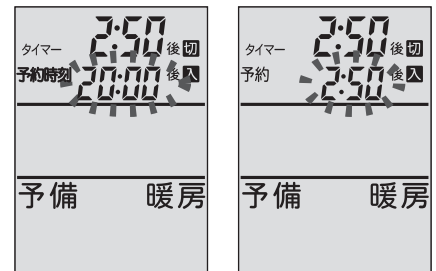

入時間/

⑤ 予約設定の決定

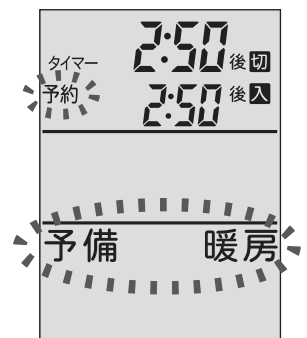

その他の設定 (つづき)

運転と操作の説明

■運転の優先順位

タイマーの優先順位は、各運転での「切時間」が最優先となります。次に「予約設定」となります。各運転の「切時間」が終了後、予約設定が運転しますので、重複している時間は「切時間」が優先されます。予約の運転時間は、設定時の「切時間」時間から重複している時間を除く時間で動作します。

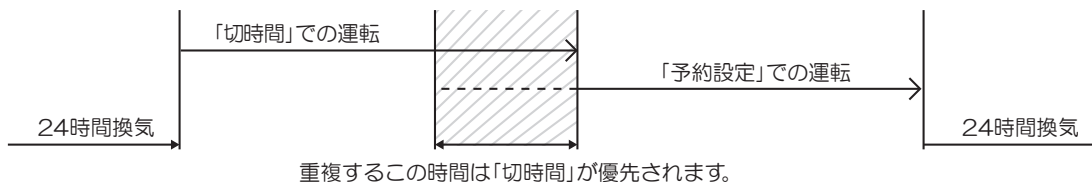

■発信、受信音について

リモコンの各ボタンを押すと、発信マーク(📶)が点滅します。発信信号を本体が受信したときは、次の受信音となります。

操作するときは、本体が受信したことを必ず受信音で確認してください。

- ①各ボタンを押したときの運転開始音(運転開始時と運転変更の時) 『ピッ、ピッ』
- ② **停止** (全停止・3秒押し) と切時間の音(運転停止時) 『ピーー』
- ③切時間設定 **▲**/**▼** 等のボタン操作受付時 『ピッ』

■手動運転について

リモコンの破損や紛失で操作ができなくなった場合、手動運転ができます。

運転動作 **運転** 【入浴暖房/強】→【予備暖房/強】→【乾燥/強】→【涼風/強】→【涼風/弱】→【換気/強】→【換気/弱】※→以降繰り返し
24時間換気は、3秒以上長押ししてください。

モード動作 **モード** 【人感オート運転設定】→【人感オート運転解除】→以降繰り返し
※入浴暖房、涼風のみ

停止 **停止** 運転を停止するときは、停止を押してください。
24時間換気時は、停止を3秒以上長押ししてください。

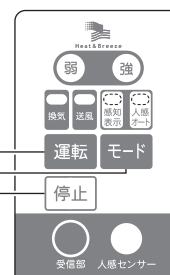

本体表示部

●運転時間は全モード3時間になります。

※BF-961RGCの場合、換気の強弱の表示は切り替わりますが、連動した換気扇の強弱風量は切り替わりません。

■リセットについて

リモコンの操作が不能になったり、異常と思われる場合は、下記のリセット操作を行ってください。

本体 本体の **停止** を10秒間押し続けて下さい。

リモコン リモコンの **停止** (全停止・3秒押し) を10秒間押し続けて下さい。
リモコンの乾電池を一度抜いて再度入れてください。
このとき、リモコンの設定はすべて初期値に戻ります。
また、電池接点部に破損・サビ・汚れがないか確認してください。

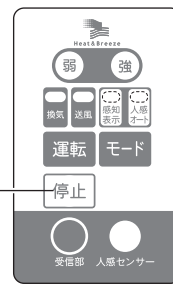

本体表示部









リモコン

その他の設定 (つづき)

現在時刻設定

■現在時刻を表示させることができます。



現在時刻を設定する事で時刻を使った予約設定をする事ができます。(P17参照)

- ①液晶非表示時に  を押し、時刻を表示させます。
- ②時刻表示中に  /  ボタンを同時に3秒以上長押しすると、時刻表示が点滅します。
- ③  /  で現在時刻を設定し  を押して設定終了です。

ポイント

液晶非表示時に  を押すと、5秒間現在時刻が表示されます。

ご注意

- 時刻は24時間表示になります。電池交換時も、“0:00”となります。
- 時刻設定時  を押さずに約30秒以上経過するか、 を押すと、時刻設定はキャンセルされます。
- 運転中は時刻表示されません。

オプション/チャンネル設定

■オプション設定

各種設定を変更できます。

1. 人感センサー OFF ディレイ時間 ・ ・ ・ 人感センサーがOFFになった時、運転停止するまでの時間
2. 人感センサー強制停止時間 ・ ・ ・ 人感センサーがON状態を連続検出した場合、強制停止するまでの時間
3. 人感センサー電圧設定 ・ ・ ・ 人感センサーの感度
4. 人感センサー時間設定 ・ ・ ・ 人感センサーが反応するまでの時間
5. 温度センサー補正 ・ ・ ・ 本機の温度センサーが設定温度を検出した場合ヒーターをOFFする温度 (初期値 0(45°) を基準に -9 ~ +9 の設定ができます。)
6. ヒーター 1/2 ON/OFF 温度差 ・ ・ ・ ヒーター 1/2 本の動作温度差の設定

※下記設定は“BF-563RGDのみ”

1. 換気ファン風量設定 ・ ・ ・ 24 時間換気・換気(強)・換気(弱) の風量を設定可能
2. 外部換気遅延時間設定 ・ ・ ・ トイレ換気 (外部) スイッチを切ってから実際に換気運転が停止するまでの時間変更
3. ダンパー角度設定 ・ ・ ・ 浴室内換気風量の調整

■チャンネル設定

同機種を2台設置した場合のリモコンチャンネルを変更できます。

- オプション設定/チャンネル設定方法については「工事説明書」をお読みください。

メンテナンス

お手入れについて

●吸込口に汚れがつくと、風量低下や異常音発生の原因になります。汚れがついた場合には、下記参照し清掃してください。

警告

- 運転停止後、すぐに吹出口などの本体に触れないでください。
- 本体やリモコンに直接水やお湯・カビ取り剤などをかけないでください。

注意

- お手入れは分電盤のブレーカーを切り、足元に注意し、手袋などで手を保護してから行ってください。
- 高いところでの作業となりますので、足場には十分注意をして作業してください。

お願い

- アルコール・ベンジン・シンナー・みがき粉・化学洗剤などは使用しないでください。
- 中性洗剤をうすめて使用してください。
- お手入れ後、熱による乾燥はしないでください。(変形、変色の原因)

BF-261RGA
BF-563RGD フロントパネル

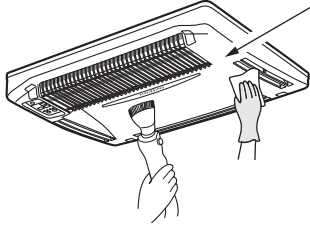

フロントパネル部分を掃除機等でホコリを吸い取ったあと、乾いた布で表面を拭き取ってください。

BF-961RGA
BF-961RGC

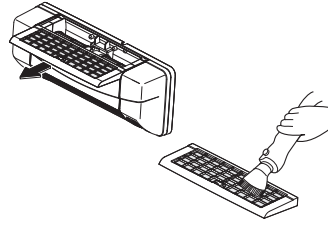

フィルターを外し掃除機等でホコリを吸い取ってください。

※ファンのお手入れについては「工事説明書」をお読みください。

内部お手入れについては、精密部品が有りますのでメンテナンスをご依頼してください。

故障かな?と思ったら

●下記のことを確かめになりそれでも改善されないときはただちに使用を中止し、お買上の販売店またはご相談窓口にお問い合わせください。

症状	原因	処置方法
運転しない 各モードボタンを押しても運転しない。 停止ボタンを押しても強弱ランプが3回点滅しない。	①停電 ②分電盤のブレーカーが切れている	①電源が復帰するまで待つ。 ②分電盤のブレーカーを「入」にする。
ワイヤレスリモコンを押しても運転しない	①リモコン電池消耗 ②リモコンを本体受光部に向けていない	①リモコン電池の交換 ②リモコンを本体受光部に正確に向ける ※①、②の処置を行っても運転しない場合、電源の切/入を行い本体のリセットをする。
ワイヤレスリモコンが異常だと思ふ ・タイマー表示が異常 ・設定ができない・停止ができない	①リモコン電池消耗 ②液晶破損 ③24H換気が入っている	①リモコン電池の交換 ②新しいリモコンをお買い求めください。 ③停止ボタンを長押しし、24H換気を解除してください。
換気しない 浴室の乾きが悪い (正常に運転する)	①吸込口にホコリ等がつまっている ②換気口がつまっている ③換気だけでは乾かない ④空気取入口(ガラリ)または浴室ドアが開いていない	①吸込口のお手入れをする。 ②換気口のお手入れをする。 ③乾燥運転や涼風運転を使用する。 ④空気取入口(ガラリ)を開ける。または浴室ドアを若干開ける。
洗濯物の乾きが悪い	①吸込口にホコリ等がつまっている ②ランドリーパイプの取り付け位置は適正か ③脱水が十分にされていない ④密着させて干している ⑤空気取入口(ガラリ)または浴室ドアが開いていない	①吸込口のお手入れをする。 ②上手な衣類乾燥運転のしかた(P13参照) ③十分に脱水する。 ④適当な間隔で対流を良くする。 ⑤空気取入口(ガラリ)を開ける。または浴室ドアを若干開ける。
本体から色のついた水滴が落ちる	①冬季など本体から結露水が落ちる場合があります ②結露水・入浴剤・本体内部汚れ・ダクト汚れ逆流によって色のついた水滴が落下する場合があります	①浴槽にフタをする 換気を十分に行う ②内部の汚れの清掃については、精密部品がありますのでメンテナンスにご依頼してください。

■異常表示

本機に異常があった場合、LEDでエラー内容が表示されます。エラーの詳細については、「工事説明書」をお読みください。

仕様

- 消費電力、換気風量、騒音は工場出荷時設定で解放状態 (OPa) です。
- 待機時の消費電力は 261RGA1.8/1.6W 563RGD2.0/2.0W(50/60Hz) です。
- () 内は 1 時間あたりの電気代目安を表し、1 Kwh27 円で計算しています。

AC100V(50/60Hz)

形式名		BF-261RGA		BF-563RGD										
		強運転	弱運転	強運転		弱運転								
機能	暖予房備	消費電力 (W)	1224(33円)/1226(33円)	1214(33円)/1215(33円)	1224(33円)/1226(33円)		1214(33円)/1215(33円)							
		循環風量 (m³/h)	170/190	120/110	170/190		120/110							
		騒音 (dB)	44/47	33/32	44/47		33/32							
	暖入房浴	消費電力 (W)	1214(33円)/1215(33円)	614(17円)/615(17円)	1214(33円)/1215(33円)		614(17円)/615(17円)							
		循環風量 (m³/h)	120/110	120/110	120/110		120/110							
		騒音 (dB)	33/32	33/32	33/32		33/32							
	乾燥	消費電力 (W)	1250(34円)/1256(34円)	1231(33円)/1232(33円)	1242(34円)/1244(34円)		1223(33円)/1224(33円)							
		換気風量 (m³/h)	180/200	100/100	140/140		100/100							
		循環風量 (m³/h)	170/190	120/110	170/190		120/110							
		騒音 (dB)	44/47	36/35	44/47		36/35							
	節電乾燥	消費電力 (W)	50/56→1250/1256 (1.4円)(1.4円)(34円)(34円)	31/32→1231/1232 (0.8円)(0.9円)(33円)(33円)	42/44→1242/1244 (1.1円)(1.2円)(34円)(34円)		23/24→1223/1224 (0.6円)(0.6円)(33円)(33円)							
		換気風量 (m³/h)	180/200	100/100	140/140		100/100							
		循環風量 (m³/h)	170/190	120/110	170/190		120/110							
		騒音 (dB)	44/47	36/35	44/47		36/35							
	風乾燥	消費電力 (W)	50(33円)/56(33円)	31(33円)/32(33円)	42(33円)/44(33円)		23(33円)/24(33円)							
		換気風量 (m³/h)	180/200	100/100	140/140		100/100							
		循環風量 (m³/h)	170/190	120/110	170/190		120/110							
		騒音 (dB)	44/47	36/35	44/47		36/35							
	涼風	消費電力 (W)	50(1.4円)/56(1.5円)	31(0.8円)/32(0.9円)	42(1.1円)/44(1.2円)		23(0.6円)/24(0.6円)							
		換気風量 (m³/h)	180/200	100/100	140/140		100/100							
		循環風量 (m³/h)	170/190	120/110	170/190		120/110							
		騒音 (dB)	44/47	36/35	44/47		36/35							
	換気	工場出荷時	消費電力 (W)	26(0.7円)/30(0.8円)	17(0.5円)/17(0.5円)	18(0.5円)/18(0.5円)		9(0.2円)/9(0.2円)						
			換気風量 (m³/h)	180/200	100/100	140/140		100/100						
騒音 (dB)			38/40	30/30	40/40		35/35							
設定一覧		設定 (モード)			1	2	3	4	5	1	2	3	4	5
		消費電力 (W)			12/12 (0.3円)	18/18 (0.5円)	24/24 (0.6円)	37/37 (1.0円)	48/48 (1.3円)	35/35 (0.1円)	4/4 (0.1円)	6/6 (0.2円)	9/9 (0.2円)	12/12 (0.3円)
24時間換気	工場出荷時	消費電力 (W)	17(0.5円)/17(0.5円)		9(0.2円)/9(0.2円)									
		換気風量 (m³/h)	100/100		100/100									
	騒音 (dB)	30/30		35/35										
	設定一覧	設定 (モード)			1	2	3	4	5	6	7	8		
消費電力 (W)				35/35 (0.1円)	4/4 (0.1円)	6/6 (0.2円)	9/9 (0.2円)	12/12 (0.3円)	18/18 (0.5円)	24/24 (0.6円)	37/37 (1.0円)			
換気風量 (m³/h)				40	60	80	100	120	140	160	180			
騒音 (dB)			23/23	25/25	29/29	35/35	37/37	40/40	42/42	44/44				
新規開口寸法 (mm)		285×400			285×400									
取付可能開口寸法 (mm) 縦×横		275～300×400～425			角穴：280～300×400～425									
寸法 (mm) 幅×奥行き×高さ		503×363×228			503×363×238									
梱包寸法 (mm) 幅×奥行き×高さ		520×380×250			584×420×255									
本体質量 (kg)		約 6.6			約 7.4									
梱包質量 (kg)		約 7.8			約 9.6									
ヒーター方式		グラフィットヒーター(600W×2本=1200W)												

■：工場出荷時の設定値です。

仕様

- 消費電力、換気風量、騒音は工場出荷時設定で解放状態 (OPa) です。
- 待機時の消費電力は0.5/0.5W(50/60Hz) です。
- () 内は 1 時間あたりの電気代目安を表し、1Kwh27 円で計算しています。 AC100V(50/60Hz)

形式名		BF-961RGA		BF-961RGC		
		強運転	弱運転	強運転	弱運転	
機能	暖予房備	消費電力 (W)	1220(33 円)/1220(33 円)	1215(33 円)/1215(33 円)	1220(33 円)/1220(33 円)	1215(33 円)/1215(33 円)
		循環風量 (m ³ /h)	180/180	120/120	180/180	120/120
		騒音 (dB)	46/46	33/33	46/46	33/33
	暖入房浴	消費電力 (W)	1215(33 円)/1215(33 円)	615(17 円)/615(17 円)	1215(33 円)/1215(33 円)	615(17 円)/615(17 円)
		循環風量 (m ³ /h)	120/120	120/120	120/120	120/120
		騒音 (dB)	33/33	33/33	33/33	33/33
	乾燥	消費電力 (W)	1225(33 円)/1225(33 円)	1218(33 円)/1218(33 円)	1220(33 円)/1220(33 円)+※1	1215(33 円)/1215(33 円)+※1
		換気風量 (m ³ /h)	100/110	60/60	※1	
		循環風量 (m ³ /h)	180/180	120/120	180/180	120/120
	節電乾燥	消費電力 (W)	25/27→1225/1225 (0.7 円)(0.7 円)(33 円)(33 円)	18/18→1218/1218 (0.4 円)(0.4 円)(33 円)(33 円)	20/22+※1→1220/1220+※1 (0.5 円)(0.6 円)(33 円)	15/15+※1→1215/1215+※1 (0.4 円)(33 円)
		換気風量 (m ³ /h)	100/110	60/60	※1	
		循環風量 (m ³ /h)	180/180	120/120	180/180	120/120
		騒音 (dB)	46/46	33/33	46/46	33/33
	風乾燥	消費電力 (W)	25(0.7 円)/27(0.7 円)	18(0.5 円)/18(0.5 円)	20(1.4 円)/22(1.5 円)	15(0.8 円)/15(0.9 円)
		換気風量 (m ³ /h)	100/110	60/60	※1	
		循環風量 (m ³ /h)	180/180	120/120	180/180	120/120
		騒音 (dB)	46/46	33/33	46/46	33/33
	涼風	消費電力 (W)	25(0.7 円)/27(0.7 円)	18(0.5 円)/18(0.5 円)	20(0.5 円)/22(0.6 円)+※1	15(0.4 円)/15(0.4 円)+※1
		換気風量 (m ³ /h)	100/110	60/60	※1	
		循環風量 (m ³ /h)	180/180	120/120	180/180	120/120
		騒音 (dB)	46/46	33/33	46/46	33/33
	換気	消費電力 (W)	5(0.1 円)/5(0.1 円)	3(0.1 円)/3(0.1 円)	※1	
		換気風量 (m ³ /h)	100/110	60/60	※1	
		騒音 (dB)	30/32	25/25	※1	
24 換時気間	消費電力 (W)	3(0.1 円)/3(0.1 円)		※1		
	換気風量 (m ³ /h)	60/60		※1		
	騒音 (dB)	25/25		※1		
新規開口寸法 (mm)		丸穴:φ100~φ150		外部換気扇との連動のため 開口は必要ありません。		
取付可能開口寸法 (mm) 縦×横		角穴:100×100~150×480				
寸法 (mm) 幅×奥行き×高さ		530×208×268		525×204×130		
梱包寸法 (mm) 幅×奥行き×高さ		570×240×300		570×240×160		
本体質量 (kg)		約 5.0		約 3.5		
梱包質量 (kg)		約 6.2		約 4.5		
ヒーター方式		グラファイトヒーター(600W×2 本=1200W)				

※1 連動する換気扇の消費電力、風量、騒音は含みません。

アフターサービス

長期使用製品安全表示制度に基づく製品表示について

製品への表示内容

この商品の設計上の標準使用期間は10年です。(設計上の標準使用期間とは、経年劣化による発火・けがなどにより安全上支障が生ずるおそれが著しく少ないことを確認した時期までの期間です。)

- 「経年劣化とは」……長期間にわたる使用や放置に伴い生ずる劣化をいいます。

浴室換気乾燥暖房機 BF-961RGA 製造番号: 0000 0000 A
【製造年】2023年 【設計上の標準使用期間】10年
設計上の標準使用期間を超えて使用されますと、経年劣化による発火・けが等の事故に至るおそれがあります。
高須産業株式会社

※本体、リモコン部に表示されています。

設計上の標準使用期間の算定根拠

環境条件	電圧	単相交流100V	
	周波数	50Hz/60Hz	
	温度	20℃	(JIS C 9603による)
	湿度	65%	
	設置	工事説明書による標準設置	
負荷条件	負荷	取扱説明書による定格負荷 (浴室の広さ、乾燥する衣類の量)	
想定時間	1年間の 使用時間	換気時間	8,458時間/年 (24時間換気、ただし暖房時間を除く)
		乾燥時間	650時間/年
		暖房時間	302時間/年

- この商品の設計上の標準使用期間は、JIS C 9920-2「浴室電機乾燥機の設計標準使用期間を設定するための標準使用条件」による。

①設計上の標準使用期間は無償保証期間とは異なります。

②本来の目的以外の用途や業務用に使用された場合、記載の設計上の標準使用期間よりも短い期間で経年劣化が起き、重大事故に至るおそれが高くなります。このようなご使用はおやめください。

所有者登録について

所有者登録をしていただきますと、製品安全に関するお知らせ(買い替え・保守・リコール等)のご案内をさせていただきます。所有者登録にご協力ください。

所有者登録は登録はがき・FAX・または
当社ホームページ
(<https://www.takasu-tsk.com/>)
よりユーザー登録をしてください。



所有者登録相談窓口 ☎0120-775-191 (携帯電話からもご利用いただけます。)
※お電話番号をお確かめのうえ、おかけ間違いのないようご注意ください。
受付時間 ●午前9:00～午後5:00 (土曜・日曜・祝日と年末年始・夏期休暇を除く)
TEL 0299-67-5151 FAX 0299-67-5120
ホームページアドレス <https://www.takasu-tsk.com> メールアドレス info@takasu-tsk.com

点検について

- 本製品は、お客様のご希望に応じて点検をお申し込みいただけます。

設計上の標準使用期間を超えて使用されますと、経年劣化による発火、けが等の事故に至る恐れがあります。点検を希望される場合には、上記所有者登録よりユーザー登録をしてください。

- 点検は、有償になります。

点検の結果、点検箇所の整備が必要になった場合は別途、料金が発生します。

- その後の動作や安全を保証するものではありません。

点検基準に基づき、点検時点での製品が点検基準に適合しているかどうかを確認します。

- 点検料金

点検料金＝技術料＋出張料＋その他の経費

点検料金は、当社ホームページにてご確認ください。

整備等の費用は含まれませんので必要になった場合は別途、料金が発生します。

整備用部品の保有期間

整備用部品の保有期間は製造打ち切り後12年間です。

整備用部品は、補修用性能部品とは異なります。

- ①整備用部品……点検基準に基づく点検の結果必要となると見込まれる部品

部品保有期間 12年

- ②補修用性能部品……製品の機能を維持するために必要部品(整備用部品以外)

部品保有期間 6年

ただし、点検の時期によっては、整備用部品が不足し、修理ができない不測の場合もあります。

部品保有状況は当社ホームページにて確認できます。

整備・また保証期間外の修理につきましては、部品代を含め、別途、費用をご負担いただきます。

保証とアフターサービス (必ずお読みください)

修理を依頼 されるとき	この取扱説明書をよくお読みのうえ、「故障かな?・・・と思ったら」(P20)の点検をしていただき、それでも故障と思われる場合には運転を停止し、ご自分で修理なさらないで下記お問い合わせ先から当社、またはお買い求めの販売店、工事店にご相談ください。 ●修理料金の仕組み 技術料・・・故障箇所の診断・修理及び部品交換・調整などの作業にかかる費用です。 部品代・・・修理に使用した部品及び補助材料代です。 出張料・・・お客様の依頼により製品のある場所へ技術者を派遣する場合の費用です。	
	保証 期間中	無償修理規定に従って修理をさせていただきますので、保証書をご用意のうえ、下記お問い合わせ先から当社、またはお買い上げの販売店、工事店にご依頼ください。 ※施工不良の場合は保証期間内でも有償になる場合があるので、事前に工事業者にご相談ください。
	保証期間 経過後	修理すれば使用できる製品については、ご希望により有料で修理いたします。 下記お問い合わせ先から当社、またはお買い上げの販売店、工事店にご依頼ください。
補修用性能部品の 保有期間	※整備用部品とは異なります。詳しくはP23をご参照ください。	
愛情点検 	☆長年ご使用の浴室換気乾燥暖房機の点検を！ ご使用の際このようなことはありませんか。 ●運転開始後回転音が不規則に聞こえたり回転かしない。 ●運転中に異常音や振動がする。 ●異臭がする。 ●その他の異常を感じる。	使用中止 このような症状のときは使用を中止し、故障や事故の防止のため電源を切り、必ずお買い上げの販売店に点検・修理を依頼してください。

保証書

型式	製造番号		
保証期間	お買い上げ日	年 月 日	より1年間
※お客様	お名前 ご住所	様 TEL	— —
※販売店	店名 住所	TEL	— —

※ 印欄に記入のない場合は無効となりますから必ずご確認ください。

お買い上げいただき誠にありがとうございました。

- お買い上げの日から上記の期間内に故障した場合は本書の記載内容に基づき、当社またはお買い上げの販売店にご依頼の上、本書をご提示ください。
- お客様にご記入いただいた保証書の控えは、保証期間内のサービス活動及びその後の安全点検活動のために記載内容を利用して頂く場合がございますので、ご了承ください。

[無償修理規定]

1. 工事・取扱説明書や本体ラベルその他の注意書きに従った正常な使用状態で、保証期間内に故障が発生した場合は、無償修理しますのでお買い上げの販売店にご依頼ください。
2. 保証期間内でも、次の場合は有償修理となります。ご注意ください。
 - a) 使用上の誤りや不当な修理・改造により故障・損傷。
 - b) お買い上げ後の転倒・取付場所の移動・輸送・落下等により故障・損傷。
 - c) 一般家庭用以外または業務用として使用された場合の故障・損傷。
 - d) 火災・地震・風水害・ガス害・落雷・その他天災地変・公害・異常電圧その他外的要因による故障・損傷。
 - e) 工事・取扱説明書で禁止されている設置をされた場合。
 - f) 本書のご提示がない場合。
 - g) 本書に所定の記入がなされていない場合や字句を書き換えられた場合。
3. 下記の場合、修理もしくは保証を致しかねますのでご了承ください。
 - a) 本機の誤使用や指定場所以外の使用による他の機器の故障・損傷あるいはそれにより発生した障害。
 - b) 本機を使用したことにより発生した変色・変形などの傷害。(ご使用のまえに、必ずご確認ください。)
4. 本書は日本国内でのみ有効です。 This Warranty is valid only in Japan.
5. 本書は再発行いたしませんので紛失しないよう大切に保存してください。

- この保証書は本書に明示した期間、条件のもとにおいて無料修理をお約束するものです。
この保証書によって保証書を発行している者(保証責任者)及びそれ以外の事業者に対するお客様の法律上の権利を制限するものではありません。
保証期間経過後の修理等についてご不明の場合は、お買い上げの販売店にお問い合わせください。

修理・点検等 受付窓口 ☎ 0120-775-191
(携帯電話からもご利用いただけます。)
※お電話番号をお確かめのうえ、おかけ間違いのないようご注意ください。
受付時間 ●午前9:00～午後5:00 (土曜・日曜・祝日と年末年始・夏期休暇を除く)
ホームページ・メールでも受け付けております。



高須産業株式会社
TSK 換気システム
本社/〒311-2404 茨城県潮来市水原3080
TEL 0299-67-5151 FAX 0299-67-5120
ホームページアドレス <https://www.takasu-tsk.com>
メールアドレス info@takasu-tsk.com