

快適な住いは換気から！

ウィンドウ
ツインファン
同時給排形 窓用換気扇

家庭用

取扱説明書（保証書付）

高須産業株式会社

0906D

品番 FMT-200S

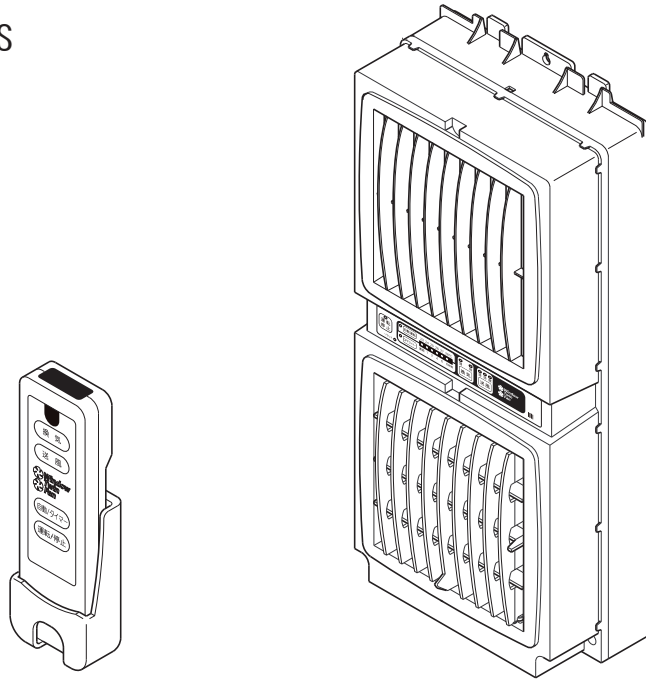

このたびは窓用換気扇（ウィンドウツインファン）をお買上げいただきまして、まことにありがとうございました。

この取扱説明書をよくお読みいただき、正しくお使いください。なお、お読みになったあとは大切に保存し、必要なときにお読みください。

もくじ

安全上のご注意	2～3
各部の名称	4
運転のしかた	4～5
お手入れのしかた	6
乾電池の入れ方	7
故障かな？と思ったら	7
仕様	8
長期使用製品安全表示制度について	9
アフターサービス	9
保証書	10

安全上のご注意

- ご使用の前に、この「安全上のご注意」を必ずお読みになり、正しくご使用ください。
- ここに示した注意事項は、商品を安全に正しくお使いいただき、お使いになる人々への危害や損害を未然に防止するため、必ずお守りいただくことを説明しております。
- 表示内容を無視して誤った使い方をしたときに生じる危害や損害の程度を、次の表示で区分して説明しております。



警告

この表示を無視して誤った取り扱いをすると、人が死亡または重傷を負う可能性が想定される内容を示しています。



注意

この表示を無視して誤った取り扱いをすると、人が損傷を負う可能性および物的損害のみの発生が想定される内容を示しています。

- お守りいただく内容の種類を、次の絵表示（例）で区分し説明しています。



△ 記号は、「警告」「注意」を促す内容があることを告げるものです。図の中には具体的な注意内容（左図の場合は一般的な注意）が描かれています。



⊘ 記号は、禁止の行為であることを告げるものです。図の中には具体的な禁止内容（左図の場合は一般的な禁止）が描かれています。



⓪ 記号は、行為を強制したり、指示したりする内容を告げるものです。図の中には具体的な強制内容（左図の場合は一般的な強制）が描かれています。



警告



修理技術者以外の方は、絶対に分解したり修理・改造はおこなわない
発火したり、異常動作してけがをすることがあります。



電源プラグをぬれた手で抜き差ししない
感電のおそれがあります。



電源プラグのほこり等は定期的につき取る
電源プラグにほこり等がたまると湿気等で絶縁不良となり、火災や感電の原因になります。



ガス漏れの際は換気扇のスイッチを入れたり切ったりしない
スイッチの火花によりガス爆発の原因になります。



お手入れの際は、必ず電源プラグを抜く
不意に動作して、けがをしたり、感電の原因になります。



落下防止用ワイヤーを取り付ける
落下により、けがの原因になります。



交流100ボルト以外では使用しない
火災や感電の原因になります。



電源プラグは根元まで確実に差し込む
差し込みが不完全ですと、感電や発熱による火災の原因になります。



電源コードや電源プラグを破損するようなことはしない（傷つけたり、加工したり、熱器具に近づけたり、引っ張ったりしない）
傷んだまま使用すると、感電・ショート・火災の原因になります。



本体やリモコンを水につけたり、水や洗剤をかけたりしない
ショートや感電のおそれがあります。



本体の取り付けは確実にを行う
落下により、けがをすることがあります。



運転中に本体から異音や異臭が感じられたら、使用を中止し電源プラグを抜く
運転を続けると火災や感電の原因になります。

⚠ 注意

	運転中はファンの中に指や物を入れない けがのおそれがあります。
	電源コードを引っ張ってプラグを抜かない プラグを持って抜かないとコードが傷み、ショートや発火することがあります。
	部品は確実に取り付ける 落下により、けがをするおそれがあります。
	長時間使用しないときは、電源プラグをコンセントから抜く 絶縁劣化による感電や漏電火災の原因になります。
	浴室など、湿気の多いところに取り付けない 感電や故障の原因になります。
	天井には取り付けない 落下により、けがをするおそれがあります。
	炎があたるおそれのある場所には取り付けない プラスチック部品が変形したり、着火して火災となるおそれがあります。
	電気工事（コンセントまで）は必ず電気工事店に依頼する 誤った電気工事は、漏電や感電、火災のおそれがあります。
	雷が発生しているときはすぐに運転を中止し、電源プラグを抜く 故障の原因になります。
	お隣の窓や出入り口に、換気の風が吹き込まない場所に取り付ける 換気風がお隣に吹き込み、不快感を与えます。
	雨や風の強い日は運転を中止し、窓を閉める 落下や故障の原因になります。
	運転中はガードをはずさない けがをするおそれがあります。
	長時間送風を直接身体に当てない(風向調整ブレードで調整する) 健康を害するおそれがあります。
	窓から侵入されるおそれのある場所に取り付ける場合は、防犯上、必ず窓の戸締まりをするか、運転中は補助錠（市販品）をご使用してください。 盗難のおそれがあります。

お願い

周囲温度 5 ~ 40 以内の場所でご使用ください。
製品の变形やモーターの寿命を縮める原因となります。

台所など油煙の発生する場所では使わないで
ください。
ブレードなどの破損の原因となります。

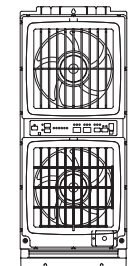

防犯のため補助錠（市販品）を設置することをおすすめします。

各部の名称

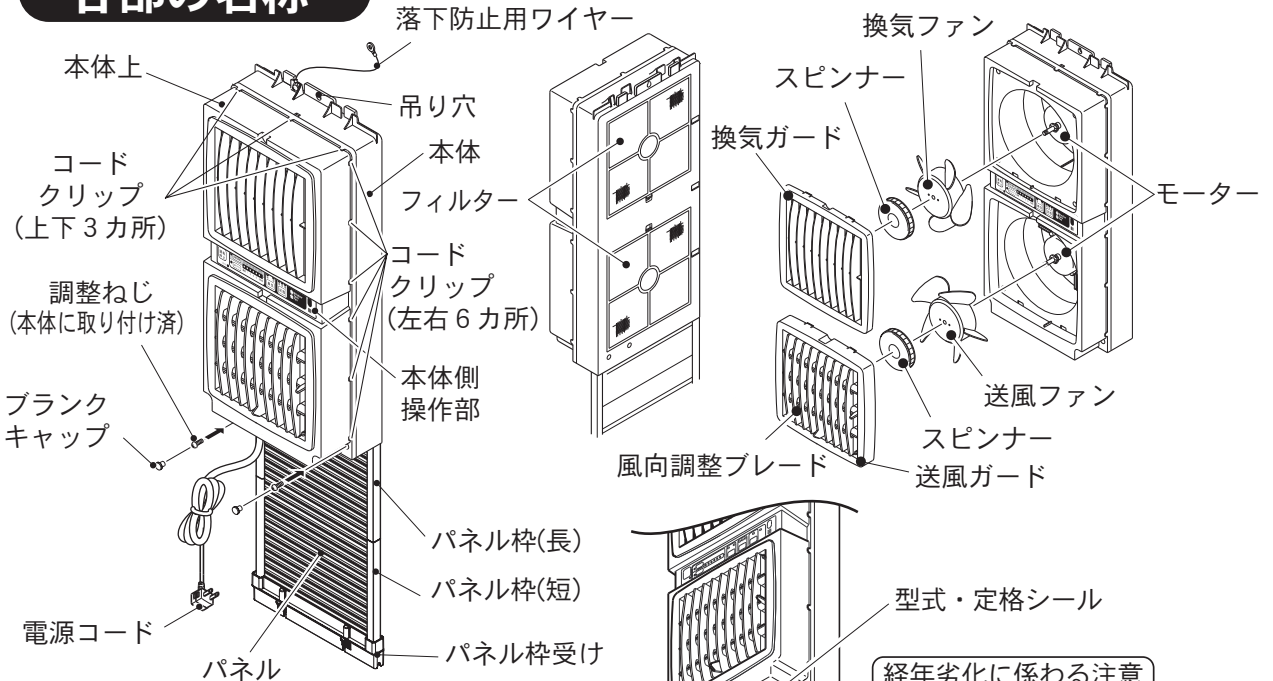

《本体側操作部》

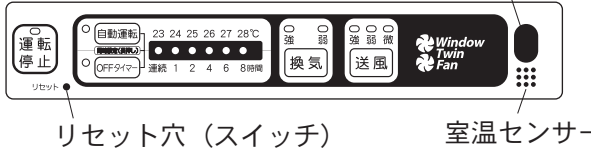

リモコン発信部

リモコン発信部を本体受信部に向けて操作し、本体の受信音 (ピッピー) 等が鳴ったことを確認してください。



- 本体が異常と思われる場合は、リセット穴に先の細い棒状のもの (つまようじなど) を入れ中のリセットスイッチを2~3秒押ししてください。プログラムが初期状態に戻ります。
- 同時にリモコンの乾電池を一度抜いて再度入れ直してください。このとき、電池ターミナルに異常がないか確認してください。

運転のしかた

3 回点滅

《本体側操作部》

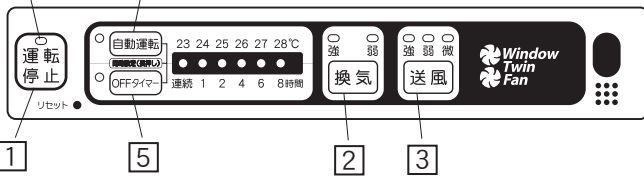

《リモコン操作部》

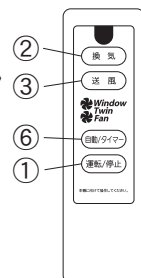

※電源プラグをコンセントに差し込むと (運転/停止) ボタンのLEDが3回点滅後消灯し、本体に正常に通電された事が確認されます。

1. 運転/停止 (本体①・リモコン①で操作)

運転開始と運転停止するときは、(運転/停止) ボタンで操作できます。(換気) (送風) ボタンは運転中に操作してください。

(運転/停止) ボタンを押すと、初期設定は、換気 (強)、送風 (強)、タイマー (連続) で運転開始します。

運転中に (運転/停止) ボタンを押すと、運転が停止します。

再度 (運転/停止) ボタンを押すと、前回の設定モードで、運転を開始します。



運転/停止

運転のしかた

つづき



II. 換気運転 (本体②・リモコン②で操作)

運転中に (換気) ボタンを押す毎に、強→弱→停止 (本体側換気LEDが点灯) の順で繰り返し風量の調整が出来ます。

タイマー設定時間が終了するか、(運転/停止) ボタンを押すと運転が停止します。

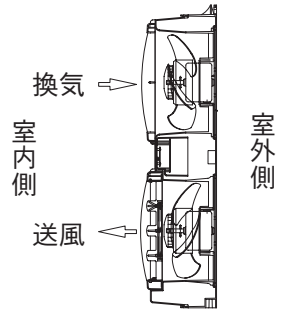

III. 送風運転 (本体③・リモコン③で操作)

運転中に (送風) ボタンを押す毎に、強→弱→微→停止 (本体側送風LEDが点灯) の順で繰り返し風量の調整が出来ます。

タイマー設定時間が終了するか、(運転/停止) ボタンを押すと運転が停止します。

IV. 自動運転 (本体④で操作)

- 自動運転設定は、室温が設定温度以下になると運転を停止し、自動運転LEDが点滅し運転待機となります。室温が設定温度より1℃高くなるとLEDが点灯し、運転を再開します。(自動運転) ボタンを2秒間長押しすると、現在の室温を5秒間点滅表示します。

自動運転

23 24 25 26 27 28℃

- 換気・送風運転中に (自動運転) ボタンを押すと、自動運転設定になります。初期値は23℃で再度 (自動運転) ボタンを押す毎に、設定温度が23~28℃で設定できます。

●自動運転は、運転開始から12時間後に運転を自動停止します。

- 温度表示は、現在温度が23℃未満の場合は23℃表示し、28℃以上の場合は28℃を表示します。

V. OFFタイマー運転 (本体側⑤で操作)

- OFFタイマーは、タイマー設定時間で運転を停止する機能です。
- 換気・送風運転中に本体側の (OFFタイマー) ボタンを押す毎に、連続→1→2→4→6→8時間 (本体側OFFタイマーLEDが点灯) の順で繰り返します。
- LED時間表示 (点灯) は、設定時間から減算表示 (残り時間を表示) します。

OFFタイマー

連続 1 2 4 6 8時間

VI. 自動/タイマー運転 (リモコン⑥で操作)

- 換気・送風運転中にリモコンの (自動/タイマー) ボタン、押す毎に、自動→連続→1→2→4→6→8時間 (本体側OFFタイマーLEDが点灯) の順で繰り返します。
- LED時間表示 (点灯) は、設定時間から減算表示 (残り時間を表示) します。
- 自動運転の温度設定はリモコン側ではできません。本体側の最終設定温度になります。

自動/タイマー

23 24 25 26 27 28℃

連続 1 2 4 6 8時間

VII. 自動運転・OFFタイマー運転の同時設定 (本体④・⑤で操作)

- 自動運転をしながら、OFFタイマーを設定したいときにご使用ください。
- (自動運転) ボタンで温度を設定、次に (OFFタイマー) ボタンで時間を設定してください。温度及び時間の設定が終わりましたら、(自動運転) (OFFタイマー) ボタンを同時に2秒間長押しします。このとき自動運転のLEDが運転待機中は点滅し、運転中は点灯します。OFFタイマーLEDが点灯すれば設定完了です。この時のLED表示は残り時間が表示されます。
- 同時設定の解除は、リモコンの (自動/タイマー) ボタン、本体側の (自動運転) ボタン又は (OFFタイマー) ボタンを押した時に解除され、それぞれのモードに戻ります。



- 運転時は換気扇背面の窓を必ず開けてください。
- 運転時は換気扇前面のカーテンなどを開けてください。モーターが過熱し、故障の原因になります。

お手入れのしかた (フィルターは1ヶ月に一度お手入れしてください。)

警告



お手入れの際は、電源プラグをコンセントから抜く

感電やけがをすることがあります。



本体やリモコンを水につけたり、水や洗剤などをかけたりしない

ショートや感電の恐れがあります。



電源プラグをぬれた手で抜き差ししない

感電のおそれがあります。



本体やフィルターのお手入れの際は、本体を取りはずして行う

転落や落下により、けがや死亡事故の原因になります。

お願い



注意

- アルコール、ベンジン、シンナー、みがき粉、化学洗剤などは使用しないでください。
- 中性洗剤をうすめて使用してください。
- お手入れ後、熱による乾燥はしないでください。(変形、変色の原因になります。)
- 化学ぞうきんを使用の際は、その注意書きに従ってください。



《部品のはずし方》

①ガードの上部に指をかけ、手前に引いてはずす

②スピナーを矢印(ユルム)の方向に回してはずす

③羽根をはずす

④フィルターは切り欠き部分に指をかけ、手前に引いてはずす

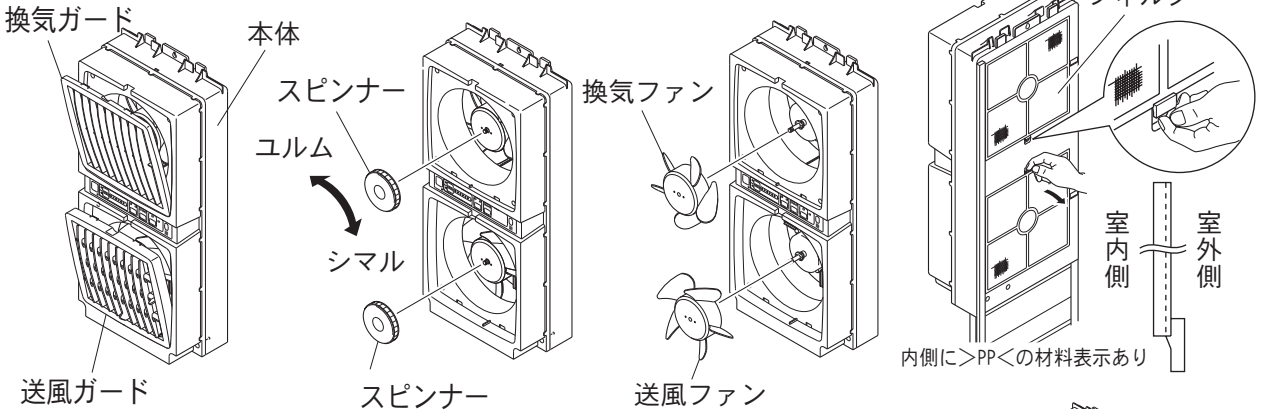

⑤本体の清掃：うすめた台所用中性洗剤を柔らかい布に浸し、かたく絞って汚れをふきとってください。本体は水洗いしないでください。

⑥部品の清掃：スピナー・ファン・ガード・フィルターはうすめた台所用中性洗剤に浸し、柔らかい布で汚れをふきとり水で洗い流し、よく乾かしてから使用してください。

⑦お手入れ後の組立は、はずしかたの逆の手順で組立をおこなってください。
※スピナーは、若干重くなるまで軽く締め付けてください。

注意1. 換気ファン送風ファンの組み立てを間違えないでください。間違えると換気と送風が逆になってしまいます。

2. 部品はよく乾かしてから組み立ててください。

3. フィルターは破れやすいので注意して取り扱ってください。

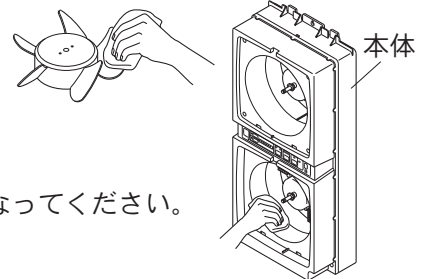

本体の掃除

注意

モーター・スイッチ部分には水や洗剤をかけたりしないでください。故障の原因になります

乾電池の入れ方

- ①リモコン裏面の電池フタ固定ねじをコインなどでまわしフタを開けてください。
 - ②付属の単4乾電池を2本入れて再度電池フタをしてください。
- ⊕ ⊖ は正しく入れてください。
 - 長時間使用しない場合は、乾電池を取り外しておいてください。
- ※乾電池の寿命は約1年程度で、リモコンの使用頻度により異なります。

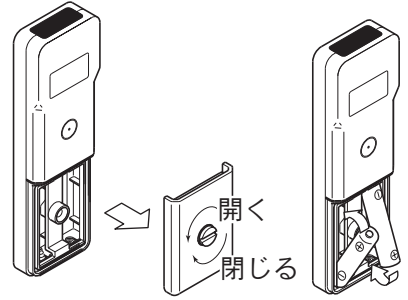

⚠ 注意



- 乾電池は充電しないでください。発熱、破損、液漏れにより火災やけが、周囲を汚損する原因になります。
- 乾電池交換のときは、必ず新しい単四乾電池を2本同時に交換してください。古い乾電池と混ぜて使用しますと発熱、破損、液漏れ等の恐れがあります。
- 万一、乾電池からもれた液が皮膚や衣類に付着した場合は、きれいな水で洗い流し、目に入ったときはきれいな水で洗った後、ただちに医師の治療を受けてください。

故障かな？と思ったら

症 状	原 因	処 置 方 法
リモコンを押しても運転しない ※電源プラグをコンセントに差し込むと運転/停止ボタンLEDが3回点滅後消灯し、本体に正常に通電された事が確認されます。	①停電 ②ブレーカーが切れている ③電源プラグが抜けている ④リモコンの電池消耗 ⑤リモコンの電池＋があっていない ⑥リモコンを本体受光部に向けていない ⑦リモコンのターミナル部が破損、またはさびている ⑧(運転/停止)ボタンを押していない	①電源が復帰するまで待ってください ②ブレーカーを「入」にしてください ③電源プラグをコンセントに差し込んでください ④リモコンの電池を交換してください ⑤リモコンの電池＋を正しく入れてください ⑥リモコンを本体受光部に正確に向けてください。 *①、②、③の処置を行っても運転しない場合、本体のリセットを押すかコンセントを一度抜き差ししてください。 ⑦新しいリモコンを購入してください。 ⑧運転は必ず、(運転/停止)ボタンを押してから、各モードボタンを押してください。
運転開始直後、ファンがゆっくりしか回らない	①温度が低い ②運転モードが、弱又は微になっている	①温度が低いと、ベアリングのオイルが固まっております。そのまま運転を続ける事でオイルが柔らかくなり正常回転になります。 ②運転モードを、強又は弱に切り替えてください。
運転中に、異常音や振動がする	①ファンに異物が詰まっている ②低いうなり音がしている ③パネルの突っ張り、調整ねじがゆるんでいる ④換気・送風ファンが破損している	①異物を取り除いてください。 ②モーターの制御音です。そのままご使用ください。 ③パネルの突っ張り、調整ねじを調整(締める)する。 ④換気・送風ファンを新品に取り替える。
異臭がする		電源プラグを抜いて、お買上げの販売店にご連絡ください。

お願い

- 就寝中にご使用の際は、防犯上補助錠(市販品)を設置してください。
- この取扱説明書は工事説明書とともに必ずお客さまにお渡しください。

仕 様

定 格	モード		消費電力(W)	風 量(m ³ /h)	騒 音(dB)	質量(kg)
AC100V 50Hz/60Hz	送風	強	18/21	460	38	約4.7
		弱	12/15	350	34	
		微	9/12	240	28	
	換気	強	19/22	460	40	
		弱	12/14	280	29	

本体寸法	W282mm×D160mm×H641mm
待機電力量	0.7/0.8W(50/60Hz)
許容周囲温度	5~40℃(90%RH MAX at 40℃)
タイマー設定時間	連続・1・2・4・6・8時間
温度センサー設定温度	23・24・25・26・27・28℃
リモコン方式	ワイヤレスリモートコントロール(1方向送信)
リモコン電源	単4乾電池×2本
リモコン質量	約60g(リモコンホルダー、乾電池含む質量約100g)

長期使用製品安全表示制度に基づく本体表示について

■本体への表示内容

※経年劣化により危害の発生が高まるおそれがあることを注意喚起するために電気用品安全法で義務付けられた右の内容の表示を本体におこなっています。



【製造年】本体に西暦4桁で記載 【設計上の標準使用期間】8年
設計上の標準使用期間を超えて使用されますと、経年劣化による発火・けが等の事故に至るおそれがあります。

●「経年劣化とは」・・・長期間にわたる使用や放置に伴い生ずる劣化をいいます。

■設計上の標準使用期間

※設計上の標準使用期間は、運転時間や温湿度など標準的な使用条件に基づく経年劣化に対して製造した年から安全上支障なく使用することが出来る標準的な期間です。

※設計上の標準使用期間は、消費生活用製品安全法で規定された設定基準に基づき算出された数値で、保証書に定める無償保証期間とは異なります。また、偶発的な故障を保証するものでもありません。

■設計上の標準使用期間の算定根拠

●設計上の標準使用期間は、以下の標準的な使用条件に基づき算出されています。

※標準的な使用条件は、JIS C 9921-2にて定められています。

区分	項目	条件
環境条件	電圧	単相100V
	周波数	50Hz/60Hz
	温度	20℃ JIS C 9603から引用
	湿度	65% JIS C 9603から引用
	設置	製品の工事説明書による標準設置
負荷条件	負荷	製品の取扱説明書による定格負荷
想定時間	1年間の使用時間	居室 2,193時間/年

アフターサービス (必ずお読みください)

■アフターサービスならびに不明な点は、お買い上げの販売店にお問い合わせください。

修理を依頼される時

この取扱説明書をよくお読みのうえ、それでも故障と思われる場合には運転を停止し、ご自分で修理なさらないでお買い求めの販売店にご相談ください。

保証期間中

保証の規定に従ってお買い上げの販売店が修理をさせていただきますので、恐れ入りますが、保証書をご用意のうえ、お買い上げの販売店にご連絡ください。

保証期間経過後

お買い上げの販売店にご依頼ください。修理すれば使用できる製品については、ご希望により有料で修理いたします。

補修用性能部品の最低保有期間

- 本機の補修用性能部品の最低保有期間は、製造打ち切り後6年です。
- 補修用性能部品とは、その商品の機能を維持するために必要な部品です。

	愛情点検 ☆長年ご使用の窓用換気扇の点検を！		使用中 このような症状のときは、使用を中止し、故障や事故の防止のため、電源を切り、必ずお買い上げの販売店に点検・修理を依頼してください。
	ご使用の際このようなことはありませんか。		

TSK 保証書

型 式		製造番号	
保証期間	お買い上げ日 年 月 日より1年間		
※お客様	お名前 ご住所	様 TEL	— —
※販売店	店名 住所	TEL	— —

※ 印欄に記入のない場合は無効となりますから必ずご確認ください。

お買い上げいただき誠にありがとうございました。

- お買い上げの日から上記の期間内に故障した場合は本書の記載内容に基づき、お買い上げの販売店にご依頼の上、本書をご提示ください。
- お客様にご記入いただいた保証書の控えは、保証期間内のサービス活動及びその後の安全点検活動のために記載内容を利用して頂く場合がございますので、ご了承ください。

[無償修理規定]

1. 施工・取扱説明書や本体ラベルその他の注意書きに従った正常な使用状態で、保証期間内に故障が発生した場合は、無償修理しますのでお買い上げの販売店にご依頼ください。
 2. 保証期間内でも、次の場合は有償修理となります。ご注意ください。
 - a) 使用上の誤りや不当な修理・改造により故障・損傷。
 - b) お買い上げ後の転倒・取付場所の移動・輸送・落下等により故障・損傷。
 - c) 一般家庭用以外または業務用として使用された場合の故障・損傷。
 - d) 火災・地震・風水害・ガス害・落雷・その他天災地変・公害・異常電圧その他外的要因による故障・損傷。
 - e) 施工・取扱説明書で禁止されている設置をされた場合。
 - f) 本書のご提示がない場合。
 - g) 本書に所定の記入がなされていない場合や字句を書き換えられた場合。
 3. 下記の場合、修理もしくは保証を致しかねますのでご了承ください。
 - a) 本機の誤使用や指定場所以外の使用による他の機器の故障・損傷あるいはそれにより発生した障害。
 - b) 本機を使用したことにより発生した変色・変形などの傷害。（ご使用のまえに、必ずご確認ください。）
 4. 本書は日本国内でのみ有効です。
This Warranty is valid only in Japan.
 5. 本書は再発行いたしませんので紛失しないよう大切に保存してください。
- この保証書は本書に明示した期間、条件のもとにおいて無料修理をお約束するものです。この保証書によって保証書を発行している者（保証責任者）及びそれ以外の事業者に対するお客様の法律上の権利を制限するものではありません。保証期間経過後の修理等についてご不明の場合は、お買い上げの販売店にお問い合わせください。

高須産業株式会社

本社工場 〒311-2404 茨城県潮来市水原3080
 TEL 0299-67-5151 (代) FAX 0299-67-5120
 URL: <http://www.takasu-tsk.com> E-mail: info@takasu-tsk.com