

浴室換気乾燥暖房機

(脱衣室取付可) ※

取扱説明書

(工事説明書別添付)

高須産業株式会社

特定保守製品

グラフィットヒーター (壁面取付型)

(壁面取付型)換気連動タイプ

(天井埋込型)

型式 BF-861RX

BF-861RXR

1室換気 2室同時換気 3室同時換気
BF-161/162/163RX

カーボンランプヒーター

型式 BF-811RX
YZ-811RX

BF-811RXR

BF-151/152/153RX
YZ-151RX

BF-861RX/BF-861RXR

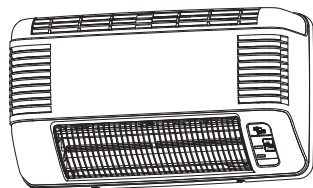

BF-811RX/BF-811RXR
YZ-811RX

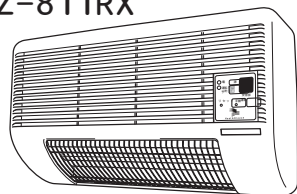

BF-161/BF-162/BF-163RX
BF-151/BF-152/BF-153RX
YZ-151RX

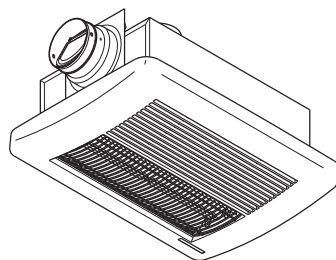

共通RXリモコン



1309E

- このたびは、浴室換気乾燥暖房機をお求めいただき、まことにありがとうございました。
 - この「取扱説明書」をよくお読みいただき、正しくご使用ください。
 - お読みになった後は、お使いになるかたがいつでも見られるところに「工事説明書」とともに大切に保存してください。
 - 脱衣室への取付も可能です。ただし、可燃物との距離を確保してください。(工事説明書取付のご注意参照)
- ※2室同時換気・3室同時換気の機種の場合、脱衣室への本体の取り付けは出来ません。

もくじ

安全上のご注意	2~4		
各部の名称 の ご 前 に 使 用 し て ま い り ま す	本体	5	
	ワイヤレスリモコン	6	
	運転モード	7	
リモコンの 使いかた	乾電池の入れ方	7	
	リモコンの基本操作	8	
	現在時刻設定	9	
運転の し か た	タイマー設定	10	
	予備暖房運転	11	涼風運転 15
	入浴暖房運転	12	換気運転 16
上手な 使いかた	乾燥運転①	13	予約運転 17~18
	乾燥運転②	14	その他の機能 19~20
			モード設定による工夫 21
			メンテナンス
			お手入れについて 21
			故障かな?と思ったら 22
			法定点検 23~25
			仕様 26~27
			アフターサービス 27
			保証書 28

お知らせ

お買い上げいただきました製品は、消費生活用製品安全法(消安法)で指定される「特定保守製品」です。この製品の所有者は消安法上、点検期間に点検を行う(有償の法定点検)などの保守を行うことが求められています。

「特定保守製品」の所有者は、製品の製造・輸入事業者(特定製造事業者等)に対して、所有者情報を提供する義務が定められています。同梱されている所有者票を送付することなどにより、この製品の特定製造事業者等に所有者登録をお願いいたします。

この製品の所有者は、所有者登録の情報に変更があった場合は、変更の登録が求められます。25ページに記載の長期使用製品相談窓口の所有者登録係へ速やかに連絡をお願いいたします。

安全上のご注意

- ご使用前に、この「安全上のご注意」を必ずお読みになり、正しくご使用ください。
- ここに示した注意事項は、商品を安全に正しくお使いいただき、お使いになる人々への危害や損害を未然に防止するため、必ずお守りいただくことを説明しております。内容をよく理解してから本文をお読みください。
- 表示内容を見逃して誤った使い方をしたときに生じる危害や損害の程度を、次の表示で区分して説明しております。



警告

この表示を見逃して誤った取り扱いをすると、人が死亡または重傷を負う可能性が想定される内容を示しています。



注意

この表示を見逃して誤った取り扱いをすると、人が損傷を負う可能性および物的損害のみの発生が想定される内容を示しています。

- お守りいただく内容の種類を、次の絵表示（例）で区分し説明しています。



⚠ 記号は、「警告」「注意」を促す内容があることを告げるものです。図の中には具体的な注意内容（左図の場合は一般的な注意）が描かれています。



🚫 記号は、禁止の行為であることを告げるものです。図の中には具体的な注意内容（左図の場合は分解禁止）が描かれています。



ⓘ 記号は、行為を強制したり、指示したりする内容を告げるものです。図の中には具体的な注意内容（左図の場合は一般的な強制）が描かれています。

警告



内釜式風呂を据付けた浴室では使用しない。
（同時給排気式はよい。）
排気ガスが浴室内に逆流し、一酸化炭素中毒をおこすことがあります。
※同時給排気式（密閉燃焼式）は給気を屋外から取り入れ排気を屋外へ放出します。給気を外から取り入れるので換気不足による不完全燃焼の危険はなくなります。



取り付けは、お買い上げの工事店または専門業者に依頼し確実にこなう。
ご自分で取付工事をされ不備があると感電や火災・落下の原因になります。



修理技術者以外の方は、絶対に分解したり修理はおこなわない。
発火したり、異常動作してけがをすることがあります。



メタルラス張り、ワイヤラス張り、または金属板張りの木造の造営物に金属ダクトや、取付ベース板固定ねじが電氣的に接触しないよう取り付け。
漏電した場合発火することがあります。



アース（D種接地）を確実に取り付け、漏電遮断器を設置する。（分電盤にあれば良い）
故障や漏電のときに感電することがあります。



運転中に本体から異常や異臭が感じられたら、使用を中止し分電盤の電源ブレーカーを切る。
異常のまま運転を続けると火災や感電の原因になります。

警告

交流100ボルト以外では使用しない。
火災や感電の原因になります

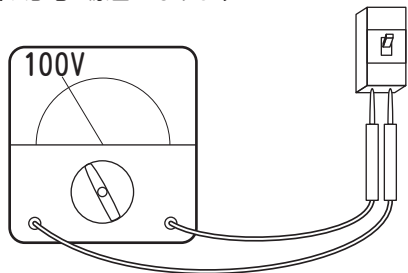

有機溶剤やスプレーを本体の近くに置かない。
熱でスプレー缶が爆発する恐れがあります。



本体やリモコンに直接水やお湯、カビ取り剤
などをかけない。
故障や感電することがあります。

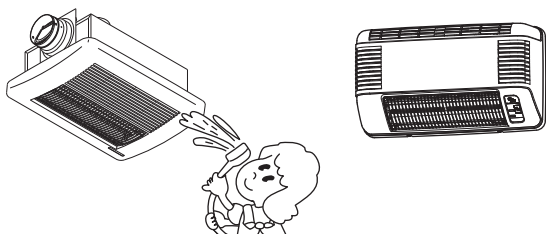

幼児や自分で操作のできない方にはリモコン
を持たせない。
やけどや低温やけどをおこす恐れがあります。



フロントパネルに洗濯物などを引掛けないで
ください。
火災や故障の原因になります。

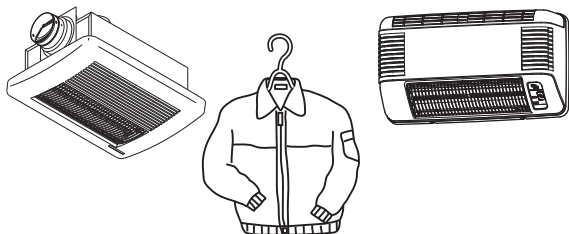

食用油、動物系油、機械油、ベンジン、シン
ナー、ガソリンなどが洗濯後でも付着して
いる衣類は、絶対に乾燥しない。
油の酸化熱による自然発火や引火の恐れがあります。



運転中および運転停止後すぐに吹出口にさわ
らない。
やけどをする恐れがあります。



お手入れの際は、必ず分電盤の電源ブレーカ
ーを切り、足元に注意し、手袋などで手を保
護してからおこなう。
不意に動作して、感電、やけど、けがをする恐れがあり
ます。

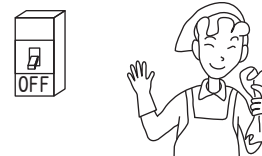



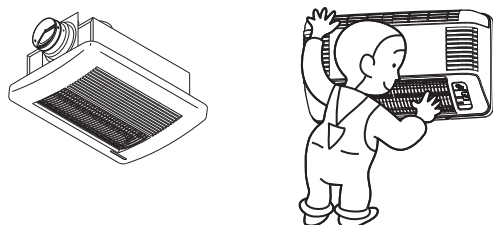

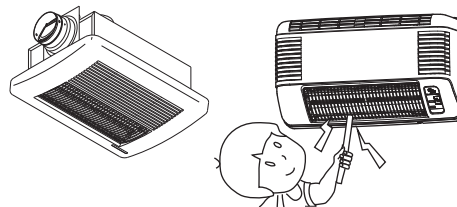

本体などにぶらさがらない。
落下や転落して、けがをする恐れがあります。



本体の吸込口や吹出口に指や物を入れない。
内部に触れたりして、感電、やけど、けがの原因になり
ます。



⚠ 注意

-  運転中にフロントパネルをはずさない
感電・やけど・けがをする恐れがあります。
-  強い振動や衝撃を与えない
ヒーターが破損し、感電やガラス破片によりけがの原因になります。
-  洗濯物はフロントパネルの吸込口・吹出口から50cm以上離す
本体吹出口に近づけ過ぎると、火災や故障、衣類の変色や変質の原因になります。
-  長時間身体の同じところを暖め続けない
やけどや低温やけどの恐れがあります。
-  長時間、涼風を身体に当てない
健康を害する恐れがあります。
-  点検期間中に法定点検を受ける
経年劣化により、発火、けがをするおそれがあります。
●ご使用になる前に必ず所有者登録をしてください。

お願い

- 結露水について
冬季など寒い時期の入浴中に暖房機内から結露水が落ちる場合があります。
また、入浴剤などを使用した場合、入浴剤の成分がパネル等に付着し、色のついた結露水が落下することがあります。故障ではありません。
パネル等に付着した結露水を乾いたタオル等で拭き取ってからご使用ください。
- この商品は浴室取付専用の換気乾燥暖房機です。その他の場所には取付けしないでください。
法規制に適合しないことがあります。
- ヒーターを指や棒などで触らないでください。
ヒーターの寿命が短くなったり、やけど・故障や破損の原因になります。
- 長時間使用しない場合は、分電盤の電源ブレーカーを切っておいてください。
漏電や火災の恐れがあります。
- 雷が発生しているときは、すぐに運転を中止し分電盤の電源ブレーカーを切っておいてください。
故障の原因になります。
- 運転をする際は、空気取入口（ガラリ）を開けて（暖房以外）必ず窓を閉めてください。
能力が低下することがあります。
- 高温になる場所に取り付けしないでください。
モーターの寿命を早めたり、故障の原因になります。
- スチームサウナ付の浴室や温泉では使わないでください。
故障の原因になります。
- ワイヤレスリモコンに付属しているボールチェーンで遊ばないでください。
破損やけがの原因になります。

気密性や断熱性の悪い浴室においては、本機の性能が十分に発揮できない場合があります。

各部の名称

本体

BF-861RX (R)

※BF-861RXRに換気モーターは付いていません。

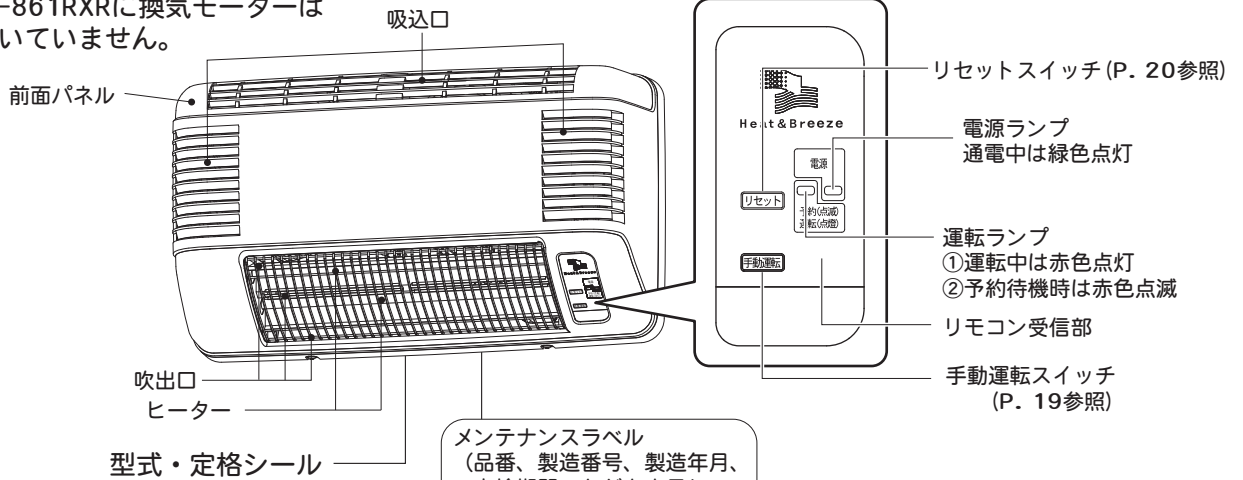

BF-811RX (R)

YZ-811RX

※BF-811RXRに換気モーターは付いていません。

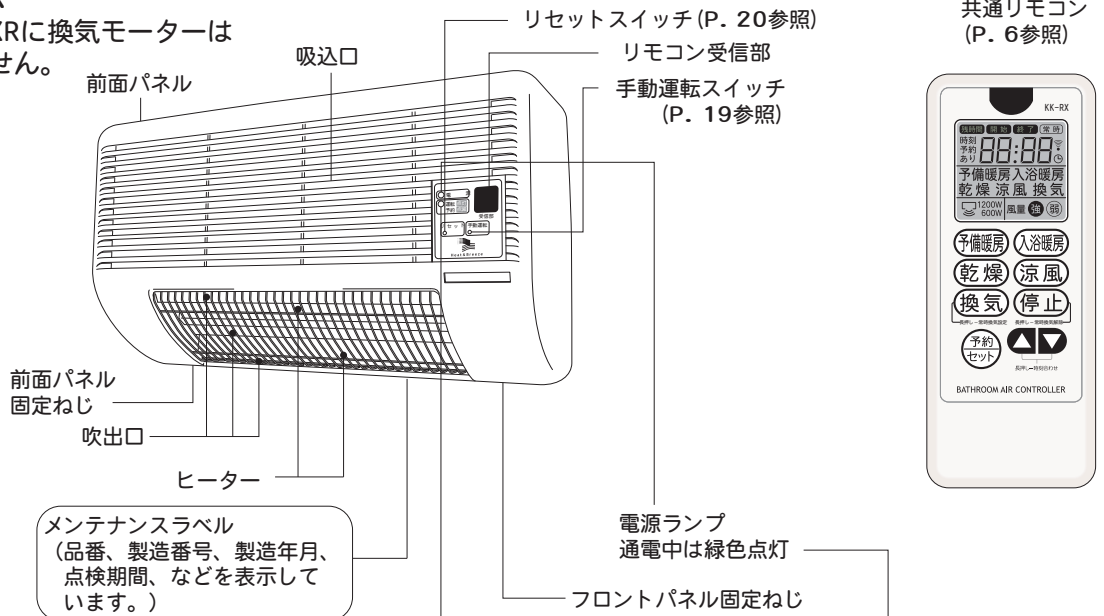

BF-161RX/162RX/163RX

BF-151RX/152RX/153RX

YZ-151RX

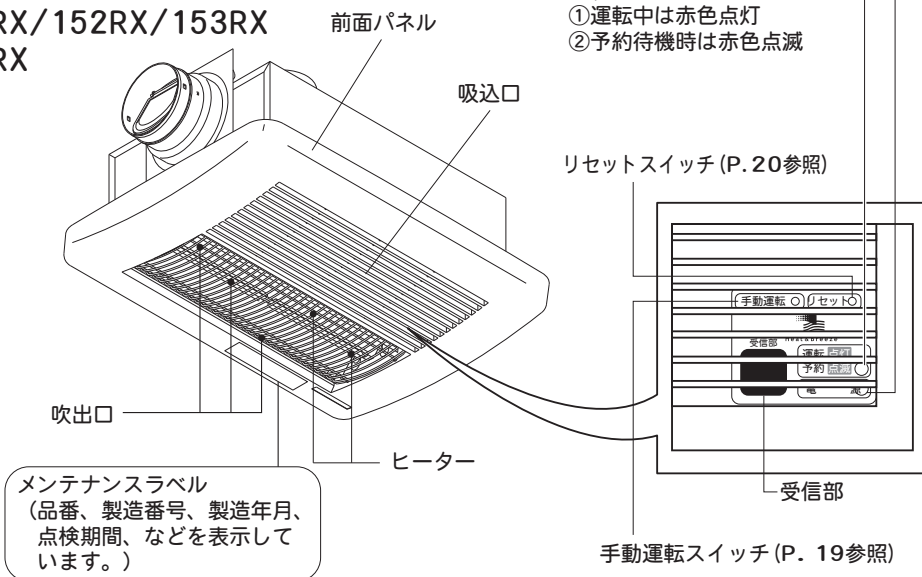

各部の名称

ワイヤレスリモコン

本ワイヤレスリモコンは、生活防水構造となっております。
浴室内の設置も可能となっておりますが、浴槽の付近に設置しないでください。
また、直接水やお湯をかけたり、浴槽に入れしないでください。

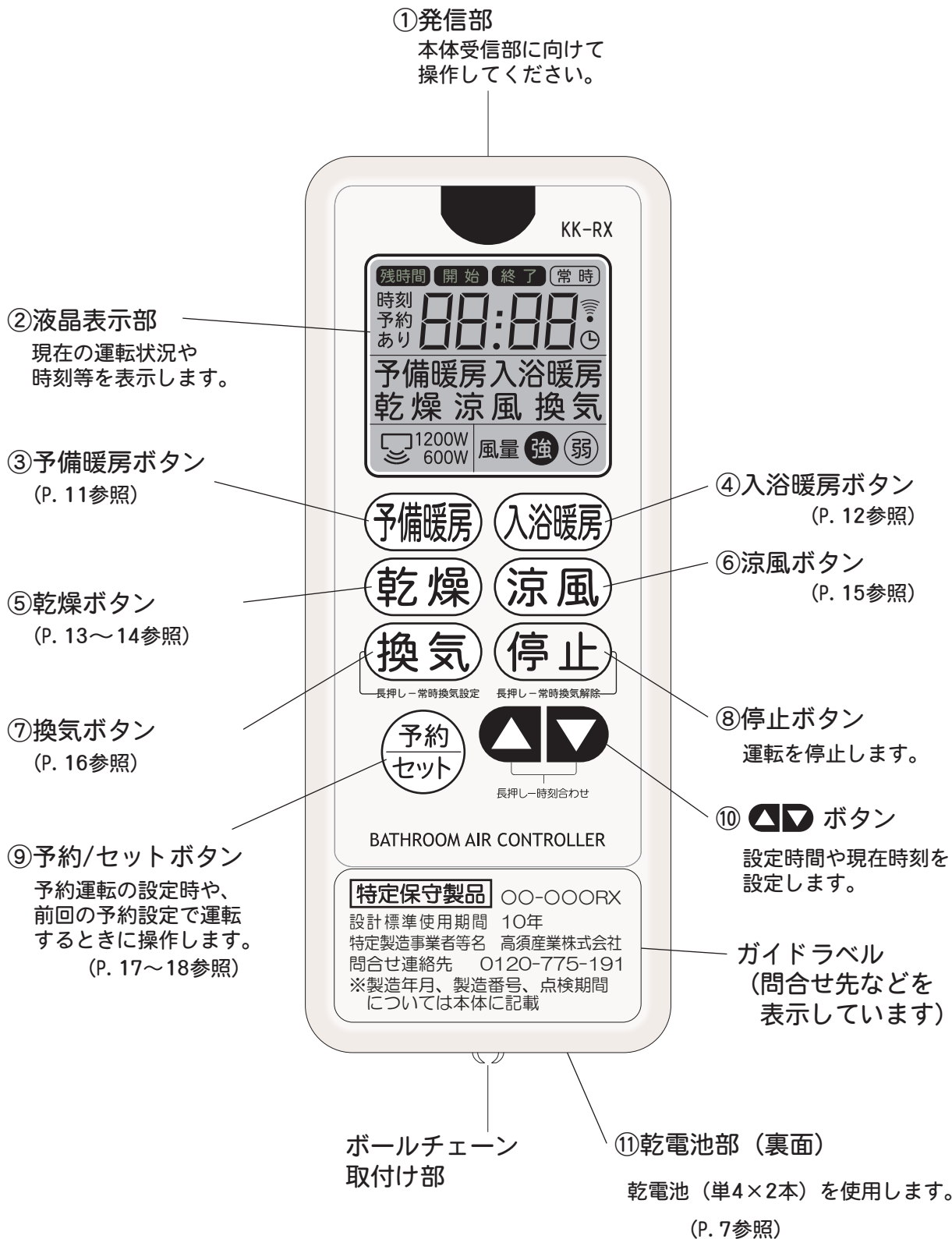

ご使用前に

運転モード

この浴室換気乾燥暖房機には、下記の運転モードがあります。また、各モードにおいて予約運転の設定が可能です。リモコンで操作してください。

モード	主な用途	換気ファン(風量)	循環ファン(風量)	ヒーター	詳細
予備暖房	浴室が寒いとき、入浴前の暖房	OFF	ON (強弱切替)	ON (2本点灯)	P. 11
入浴暖房	入浴時の暖房	OFF	ON (弱)	ON (1・2本点灯切替)	P. 12
乾燥	浴室乾燥や衣類乾燥	ON (強弱自動切替)	ON (強弱切替)	ON (2本点灯)	P. 13~14
涼風	夏場など入浴時の送風換気	ON (強)	ON (強弱切替)	OFF	P. 15
換気	浴室の換気	ON (強弱切替)	OFF	OFF	P. 16
常時換気	浴室の24時間換気	ON (弱)	OFF	OFF	P. 16

乾電池の入れかた

- ①リモコン裏面の電池フタ固定ねじをコインなどで回しフタを開けてください。
- ②付属の単四乾電池2本を入れてください。
- ③ボールチェーンを右下図のように装着し、再度フタをしてください。

- ⊕ ⊖ は正しく入れてください。
- 長時間使用しない場合は、乾電池を取り外しておいてください。
乾電池の寿命は約1年ですが、リモコンの使用頻度により異なります。

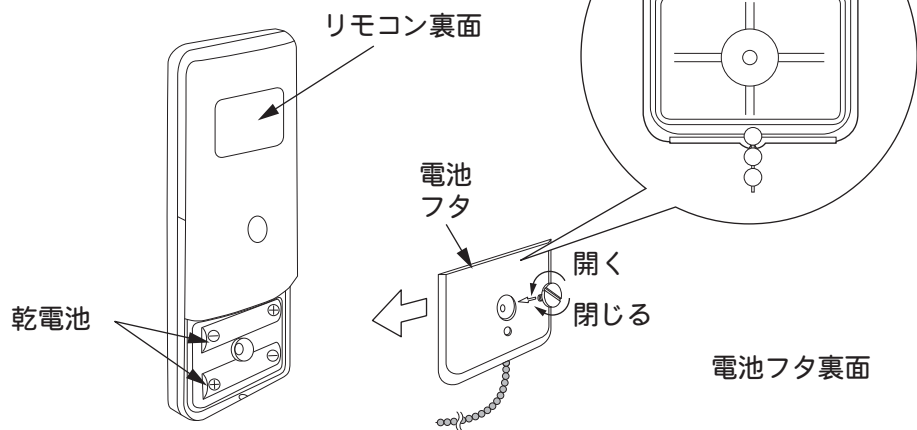

- 乾電池を交換されたときは、再度現在時刻を合わせてください。(P. 9参照)
- 各運転モードは自動的に初期値のタイマー設定(P. 10参照)に戻ります。

⚠ 注意



- 乾電池は充電しないでください。発熱、破損、液漏れにより火災やけが、周囲を汚損する原因になります。
- 乾電池交換のときは、必ず新しい単四乾電池を2本同時に交換してください。古い乾電池と混ぜて使用しますと発熱、破損、液漏れ等の恐れがあります。

- 万一、乾電池から漏れた液が皮膚や衣類に付着した場合は、きれいな水で洗い流し、目に入ったときはきれいな水で洗った後、ただちに医師の治療を受けてください。

リモコンの使いかた

リモコンの基本操作

- ワイヤレスリモコンは、必ずリモコンを本体受信部に向けて操作してください。

基本的な操作方法は下記のようになります。詳細は各運転方法（P.11～）を参照してください。

- ①各モードボタンを押すことにより、それぞれのモードで運転を開始します。
- ②各モードボタンを再度押すことにより、風量の強弱切替ができます。
入浴暖房モードでは、ヒーターの1・2本点灯切替になります。
- ③タイマー設定「残時間」はマイコンに記憶されます。

（例）残時間3:00の場合、3時間後に自動停止します。

- ④各モードのタイマー設定時間は（残時間）で運転します。
次回運転時は、記憶されたタイマー設定時間（残時間）で運転します。
- ⑤予約設定は（P. 17～18）を参照してください。

注意

- 運転開始時や運転中に設定を変えた場合は、必ずリモコンを本体に向けて操作し本体の受信音（ピッ・ピッ）が鳴ったことを確認してください。

換気連動について

161RX/151RX

162/163RX・152/153RXの機種に限る

外部からの換気運転

【161RX/151RXの場合】

●本体に中継連動ボックス（別売品）を使って換気扇と連動した場合

リモコンの換気・涼風・乾燥いずれかのボタンが押されると、浴室内に設置された換気乾燥暖房機の換気運転がはじまり、連動した換気扇も運転をはじめます。

連動した換気扇のスイッチが「入」になったとき、連動した換気扇が運転をはじめ、浴室内に設置された換気乾燥暖房機も換気運転をします。

【162/163RX・152/153RXの場合】

●外部入力の換気動作

浴室内に設置された換気乾燥暖房機の換気運転は、浴室以外に脱衣室・トイレ等の部屋を同時に換気します。

リモコンの換気・涼風・乾燥いずれかのボタンが押されると、浴室内に設置された換気乾燥暖房機の換気運転がはじまり、脱衣室・トイレ等の部屋を同時に換気します。

トイレか脱衣室の換気用壁スイッチが「ON」になると、浴室内に設置された換気乾燥暖房機本機が換気（弱）運転し、浴室・脱衣室・トイレ等の2～3部屋を同時に換気します。

換気外部入力運転中に、リモコンのいずれかのボタンが押されると、リモコンで選択された運転が優先されます。

現在時刻設定

時刻は24時間表示になります。

乾電池挿入時（交換時も含む）は、初期値12:00が点滅し、現在時刻の設定モードになります。

表示で確認



2 ボタンを押すと、現在時刻を確定します。

1 ボタンで現在時刻を合わせます。

乾電池挿入時（交換時）の時刻設定のしかた

- 1 ボタンで時刻を設定します。0.5秒以下で1分単位、0.5秒以上押し続けると10分単位で時刻表示が増減します。
- 2 時刻設定が終わりましたら、 ボタンを押し時刻を確定します。

現在時刻を変更する場合には

か ボタンどちらかを押し続けると、時刻が点滅し時刻設定モードになります。

注意

常時換気が設定されているときには時刻設定ができません。常時換気を解除（停止ボタン長押し）してから時刻設定をおこなってください。

- 時刻設定後、 ボタンを押さず約30秒以上経過すると自動的に時刻が確定します。
- 運転中と予約運転時以外は、「時刻」のみを表示します。

リモコンの使いかた

タイマー設定「残時間」

各運転モードボタンを押すことにより、自動的に初期値のタイマーセットに入ります。タイマー設定時間の初期値は、予備暖房・入浴暖房・乾燥・涼風・換気すべて3時間で設定されています。運転中は「残時間」を1分単位で減算表示します。



表示で確認

タイマー時間設定を変更するには

▲▼ ボタンを押すことにより30分単位で設定可能です。
 ▲▼ ボタンを0.5秒以上押し続けた場合は設定値が増減します。
 次回からは各運転モード毎に変更した設定時間で運転します。リモコンの乾電池交換時には初期値に戻ります。

モード	初期値	設定時間単位	最長設定時間
予備暖房(強/弱)	3時間	30分毎	12時間
入浴暖房(強/弱)	3時間	30分毎	12時間
乾燥(強/弱)	3時間	30分毎	12時間
涼風(強/弱)	3時間	30分毎	12時間
換気(強/弱)	3時間	30分毎	12時間
常時換気	—	—	連続

運転のしかた

予備暖房運転

ワイヤレスリモコンは、必ず本体受信部に向けて操作してください。

予備暖房運転は、循環ファンとヒーター(2本)を同時に運転します。

- ① **予備暖房** ボタンを押すと予備暖房運転(強風)を開始します。
- ② **予備暖房** ボタンを押すごとに、循環ファン強 ↔ 弱の風量切替ができます。
(ヒーターの2本 ↔ 1本の切替はできません。)
- ③ **▲▼** ボタンを押して、タイマー設定「残時間」を設定します。
タイマーは30分単位で最高12時間まで設定できます。
- ④ タイマー設定「残時間」が終了するか、**停止** ボタンを押すと、予備暖房運転が停止します。

お知らせ

入浴する30~90分前に予備暖房(強)運転で浴室を暖めることで、快適な入浴が楽しめます。

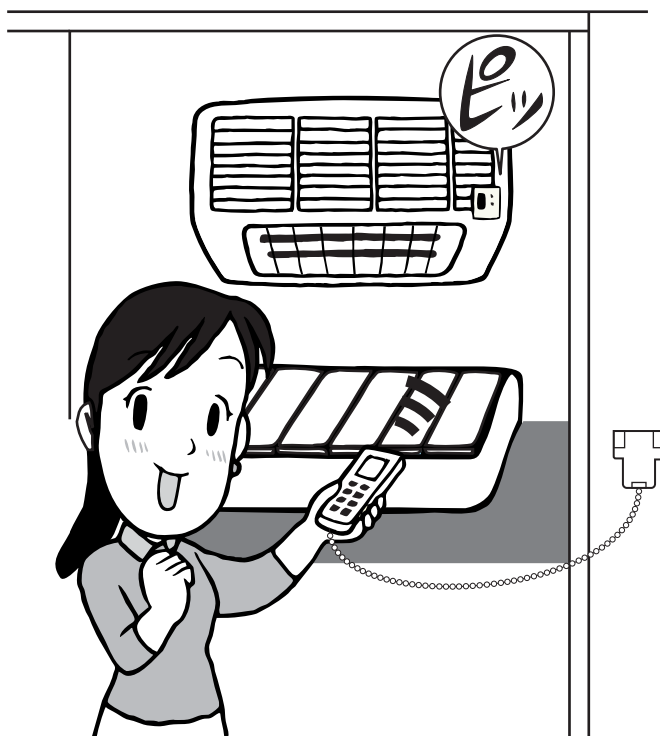

注意

- 気密性や断熱性が悪い浴室では、性能が十分発揮できない場合があります。とくにモルタル・タイル壁、窓が大きいなど従来の浴室は、ユニットバスに比べ断熱性能が著しく低い場合があります。したがってユニットバスへの設置と比べて予備暖房性能が大きく劣ることがあります。
- 浴室内の温度が上昇し本機内部の温度が上昇すると、本機内部の安全装置が作動してヒーターが消灯し一時的に循環運転のみ行います。本機内部の温度が下がると再びヒーターが点灯して通常運転にもどります。
- 予備暖房運転での室温設定はできません。
- 入浴時、温風が直接身体にあると気化熱の関係で肌寒く感じることがあります。入浴中は入浴暖房をおすすめします。
- 運転終了後、本体冷却のため、約10秒(循環ファンのみ)運転します。
- 予備暖房運転のヒーター1本での運転はできません。
- 予備暖房運転時は窓・ガラリは必ず閉めてください。

運転のしかた

入浴暖房運転

ワイヤレスリモコンは、必ず本体受信部に向けて操作してください。

入浴暖房運転は、循環ファンとヒーターを同時に運転します。

- ① **入浴暖房** ボタンを押すと入浴暖房運転（ヒーター2本点灯）を開始します。（風量の強弱切替はできません。）
- ② **入浴暖房** ボタンを押すごとに、ヒーター2本（1200W） ↔ 1本（600W）の点灯切替ができます。
- ③ **▲▼** ボタンを押して、タイマー設定「残時間」を設定します。タイマーは30分単位で最高12時間まで設定できます。
- ④ タイマー設定「残時間」が終了するか、**停止** ボタンを押すと、入浴暖房運転が停止します。

お知らせ

浴室が寒い場合、事前に予備暖房運転で浴室を暖めてご使用ください。

遠赤効果で
ポカポカ

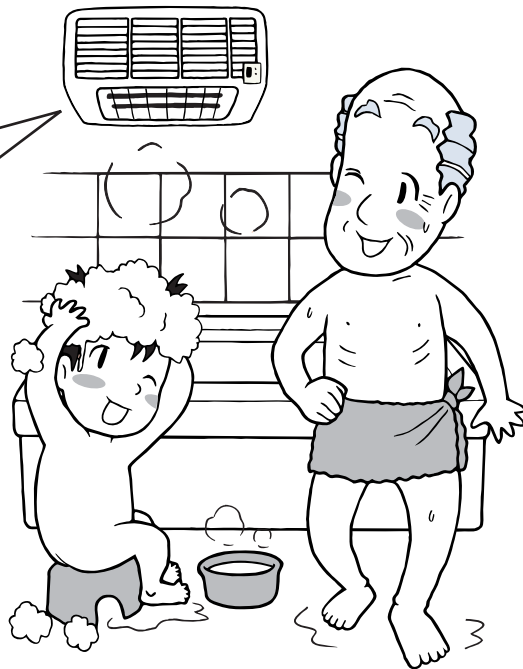

注意

- 浴室内の温度が上昇し本機内部の温度が上昇すると、本機内部の安全装置が作動してヒーターが消灯し一時的に循環運転のみ行います。本機内部の温度が下がると再びヒーターが点灯して通常運転にもどります。
- 浴室の温度によりヒーターを、1本（600W）または2本（1200W）点灯に切替えてご使用ください。
- 入浴暖房運転での室温設定、風量切替はできません。
- 運転終了後、本体冷却のため、約10秒（循環ファンのみ）運転します。
- 入浴暖房運転、温風が直接身体にあると気化熱により肌寒く感じる場合がありますので風量を弱く設定しております。風量が物足りなさを感じたら、「予備暖房」モードの弱でご使用ください。
- 入浴暖房運転時は窓・ガラリは必ず閉めてください。

運転のしかた

乾燥運転①

ワイヤレスリモコンは、必ず本体受信部に向けて操作してください。

乾燥運転は、換気ファン・循環ファン・ヒーター2本を同時に運転します。

- ① (乾燥) ボタンを押すと乾燥運転 (強) を開始します。
- ② (乾燥) ボタンを押すごとに、循環ファン強 ↔ 弱の風量切替ができます。
(ヒーターの2本 ↔ 1本の切替はできません。)
- ③ ▲ ▼ ボタンを押して、タイマー設定「残時間」を設定します。
タイマーは30分単位で最高12時間まで設定できます。
- ④ タイマー設定「残時間」が終了するか、(停止) ボタンを押すと、乾燥運転が停止します。

お知らせ

- 雨の日や夜でも気にせず洗濯できて人目につかず洗濯物が乾かせます。
- 入浴後の浴室内乾燥運転にも使用できます。



注意

- 乾燥運転時は、換気の強弱を自動切替します。
- 浴室内の温度が上昇し本機内部の温度が上昇すると、本機内部の安全装置が作動してヒーターが消灯し一時的に循環運転のみ行います。本機内部の温度が下がると再びヒーターが点灯して通常運転にもどります。
- 気密性や断熱性が悪い浴室では、性能が十分発揮できない場合があります。とくにモルタル・タイル壁、窓が大きいなど従来の浴室は、ユニットバスに比べ断熱性能が著しく低い場合があり室温が上昇しにくい場合があります。したがってユニットバスへの設置と比べて乾燥性能が大きく劣ることがあります。
- 乾燥時間は浴室の容積や、室温、外気温、洗濯物の種類や量、脱水状況により大きく異なります。
- 運転終了後、本体冷却のため、約10秒(循環ファンのみ)運転します。
- 乾燥運転はヒーター1本での運転はできません。
- 乾燥運転の音が気になる場合は、弱風運転でご使用ください。但し、乾燥時間が長くなります。
- 乾燥効率を落とさないために
- 浴室ドアの空気取入口(ガラリ)を必ず開けてください。空気取入口(ガラリ)がない場合は浴室ドアを若干開けてください。
- 乾燥運転時は必ず窓を閉めてください。
- 入浴後、浴槽のお湯を落とさない場合には、必ず浴槽にフタをしてください。

運転のしかた

乾燥運転②

ワイヤレスリモコンは、必ず本体受信部に向けて操作してください。

上手な衣類乾燥運転のしかた

- 洗濯物は5分以上の十分な脱水を行ってください。（乾燥時間の短縮）
- 温風吹出口から50cm以上の所に洗濯物が来るようにランドリーパイプを設置してください。
- 洗濯物が密着しないように、適当な間隔を開けて風の対流をよくしてください。
- 乾きにくい洗濯物（厚手の木綿類など）は温風吹出口の近くに吊すと早く乾きます。
- ズボンなどの背丈の長いものは下の方が乾きが遅くなりますので、折り返して吊ると早く乾きます。
- 洗濯物の乾き具合により、途中で位置を入れ替えると効果的です。
- 浴室内に水滴が残っている場合は、拭き取ってください。
浴室が乾燥している方が早く乾きます。



上手な衣類乾燥運転のしかた

洗濯物重量3kgの乾燥時間の比較（当社従来機種比）

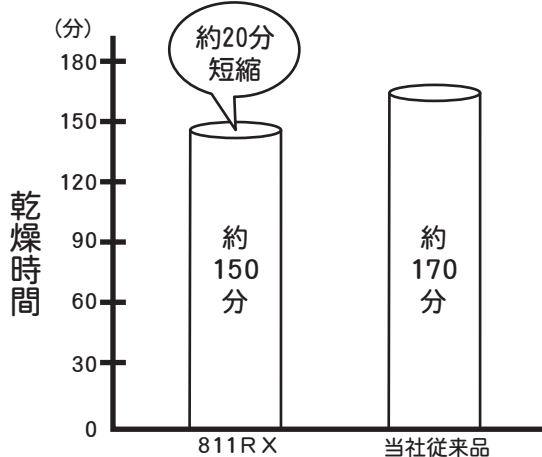

乾燥時間のめやす

洗濯物重量 (3kg) 約150分
洗濯物重量 (4kg) 約210分

《測定条件》

- 浴室周辺温度20℃ 湿度60%
- 洗濯物は5分間脱水した物を使用。
- 浴室は1坪タイプ (1.6×1.6×2.2m)
- 乾燥率100%の時間

《参考条件》

- 冬季の場合、約20～60%程度乾燥時間が長くなります。
- 梅雨時の場合、約10～30%程度乾燥時間が長くなります。

- 乾燥時間は浴室の容積や種類、室温、外気温、洗濯物の種類や量、脱水状態により大きく異なります。あくまでも目安として参考にしてください。

運転のしかた

涼風運転

ワイヤレスリモコンは、必ず本体受信部に向けて操作してください。

涼風運転は、換気ファン・循環ファンを同時に運転します。

- ① (涼風) ボタンを押すと涼風運転 (強) を開始します。
- ② (涼風) ボタンを押すごとに、循環ファン強 ↔ 弱の風量切替ができます。(換気ファンは強風のみ)
(ヒーターは点灯しません。)
- ③ (▲▼) ボタンを押して、タイマー設定「残時間」を設定します。
タイマーは30分単位で最高12時間まで設定できます。
- ④ タイマー設定「残時間」が終了するか、(停止) ボタンを押すと、涼風運転が停止します。

お知らせ

- 入浴中、風を直接身体にあてることで気化熱により涼しく感じます。
- 換気運転で浴室内の湿気が取れない場合には涼風運転がより効果的です。

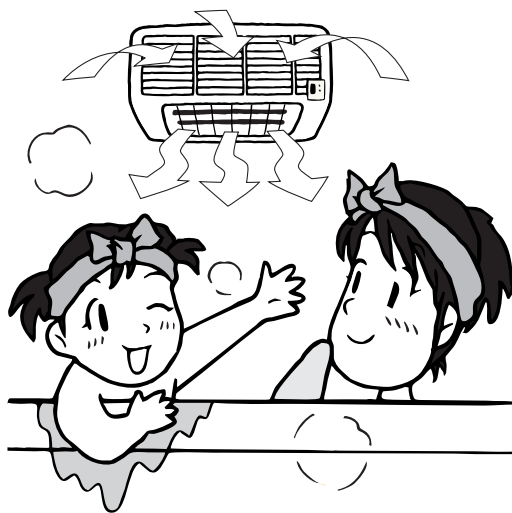

注意

- 冷房機能はありません。
- 涼風効率を落とさないために
- 浴室ドアの空気取入口 (ガラリ) を必ず開けてください。
空気取入口 (ガラリ) がない場合は浴室ドアを若干開けてください。
- 入浴後、浴槽のお湯を落とさない場合には、必ず浴槽にフタをしてください。



運転のしかた

換気運転

ワイヤレスリモコンは、必ず本体受信部に向けて操作してください。

換気運転は、換気ファンを運転します。

- ① (換気) ボタンを押すと換気運転 (強) を開始します。
- ② (換気) ボタンを押すごとに、換気ファン強 ↔ 弱の風量切替ができます。
- ③ ▲ ▼ ボタンを押して、タイマー設定「残時間」を設定します。タイマーは30分単位で最高12時間まで設定できます。
- ④ (換気) ボタンを長押しすると常時換気 (連続弱運転) ができます。常時換気運転を停止する場合は、(停止) ボタンを長押しすると解除します。
- ⑤ (常時) 換気中に、換気モード以外の運転をすると、液晶表示部の換気と (常時) が点滅します。
- ⑥ 換気モード以外の運転が停止すると (常時) が点灯し、常時換気運転に戻ります。

お知らせ

- 換気運転で浴室内の湿気が取れない場合には乾燥運転や涼風運転がより効果的です。



注意

- 入浴後の換気として3時間以上運転してください。
- 換気時間は、浴室の容積や種類、室温、外気温、湿度により異なります。
- 浴室換気は、床面などが一部乾きにくい場合があります。
- 換気効率を落とさないために
- 浴室ドアの空気取入口 (ガラリ) を必ず開けてください。空気取入口 (ガラリ) がない場合は浴室ドアを若干開けてください。
- 入浴後、浴槽のお湯を落とさない場合には、必ず浴槽にフタをしてください。
- 暖房運転直後に換気運転すると、湿気が結露して水滴になって落下することがあります。湿気を取るために乾燥運転することをおすすめします。
- 浴室周りの換気や湿気を取るために、常時換気することをおすすめします。

- 162・163RX/152・153RXの換気外部操作方法はP. 8を参照してください。
- RXR (換気連動タイプ) の場合、連動する換気扇が動作します。連動する換気扇の種類によって能力に差が生じます。

建築基準法の、新築及びリフォーム (確認申請が必要な増改築工事) には24時間常時換気設備設置が義務付けられています。本機は常時換気運転対応となっております。



運転のしかた



予約運転「開始・終了」

ワイヤレスリモコンは、必ず本体受信部に向けて操作してください。

各運転モードにおいて、予約運転「開始・終了」を設定できます。
ただし、24時間以内で1回の設定となり、一度に複数の予約はできません。

例) 1 リモコン初期設定において18:00から19:00の予備暖房(強)運転を設定する場合



現在時刻を仮に12:00として以下の手順を説明します。

- ①  ボタンを押すと **開始** マークが点滅します。
 - 設定途中で点滅が終了(約30秒)した場合、一度 **停止** ボタンを押し、再度設定しなおしてください。
 - 前回の予約を変更しない場合には、リモコンを本体受信部に向けて  ボタンを押すだけで予約できます。





- ②  モードボタンを押すと、予備暖房の表示が点滅します。
予備暖房(強)に切替えてください。



- ③  ボタンを押して、**開始** 時刻を18:00に設定し、 ボタンを押してください。
(**終了** マークが点滅します。)



- ④  ボタンを押して、**終了** 時刻を19:00に設定し、 ボタンを押してください。本体がピッピと鳴ったら予約完了です。〈予約あり〉表示が点灯し、〈予備暖房〉表示がゆっくり点滅します。
 - ただし、現在時刻が20:00の場合は、18:00運転開始と設定すると翌日の運転となります。
 - 設定内容を確認する場合は、 ボタンを押すことにより確認できます。



予約解除のしかた

本体に向けて **停止** ボタンを押してください。本体の受信音が「ピッ」と鳴り、リモコン表示部の予約あり、予備暖房、 マークが消灯し予約が解除されます。



運転のしかた

予約運転「開始・終了」

ワイヤレスリモコンは、必ず本体受信部に向けて操作してください。

例) 2 リモコン初期設定において23:00から2:00の洗濯物の乾燥(強風)を設定する。





現在時刻を仮に12:00として以下の手順を説明します。

①  ボタンを押すと  マークが0.5間隔で点滅します。





②  モードボタンを押すと、乾燥の表示が点滅します。
乾燥(強風)に切替えてください。





③   ボタンを押して、開始時刻を23:00に設定し、
 ボタンを押してください。
( マークが点滅します。)



④   ボタンを押して、終了時刻を2:00に設定し、
 ボタンを押してください。
本体がピッピーと鳴ったら予約完了です。
〈予約あり〉表示が点灯し、〈予備暖房〉表示がゆっくり点滅します。



予約解除のしかた

本体に向けて  ボタンを押してください。本体の受信音が「ピッ」と鳴り、リモコン表示部の予約あり、乾燥、 マークが消灯し予約が解除されます。



運転のしかた

運転の優先順位

手動運転が最優先し、次に予約運転となります。手動運転と予約運転時間が重複する場合は、手動運転が優先するため残時間を手動で設定した運転モードで運転します。予約設定した運転モードで重複する場合は、その時間になっても手動運転モードで運転します。

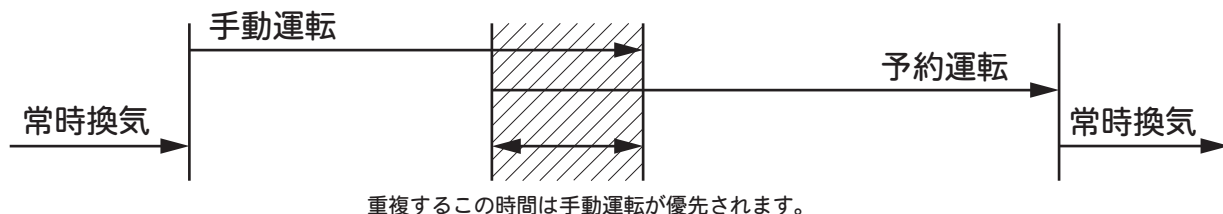

その他の機能

発信音・受信音について

リモコンの各モードボタンを押すと、発信マーク（☎）が3回点滅します。発信信号を本体が受信したときは、次の受信音が鳴ります。

操作するときは、本体が受信したことを必ず受信音で確認してください。

- ①各モードボタンを押したときの運転開始音（運転開始時と運転モード変更の時）
・・・『ピッ、ピー』
- ② **停止** ボタンとタイムアップ停止の音（運転停止時）・・・『ピーー』
- ③タイマー設定 **▲▼** 等のボタン操作受付時・・・『ピッ』

手動運転について

リモコンの破損や紛失で操作ができなくなった場合、緊急対応で手動運転ができます。先の細い棒状のもの（ようじなど）で下記の手動運転穴に差し込みスイッチを押してください。

運転順

予備暖房(強)：ヒーター2本 → 入浴暖房：ヒーター2本 →
乾燥(強)：ヒーター2本 → 涼風(強)：ヒーター無 →
換気(強) → 停止

- 運転時間はメモリー(最後に設定)された設定時間になります。
- リモコンのご注文はお買い求めの販売店にご相談ください。

861RX/861RXR

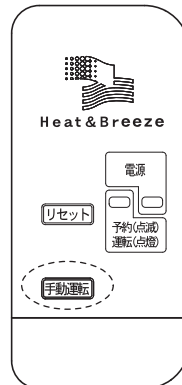

811RX/811RXR

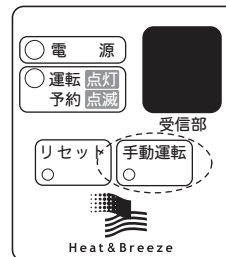

161/162/163RX
151/152/153RX

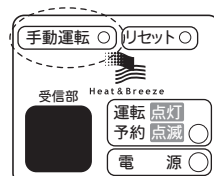

運転のしかた

その他の機能

リセットについて

リモコンの操作が不能になったり、異常と思われる場合は、下記のリセット操作を行ってください。

本体

リセットスイッチ (P.5参照) を押すことにより、運転を停止します。この操作は、リセット穴に先の細い棒状のもの (ようじなど) を入れ右図リセットスイッチを押してください。

リモコン

リモコンの (停止) ボタンを時計時刻が点滅するまで (約5秒) 押し続けるか、乾電池を一度抜いて再度入れてください。このとき、リモコンの設定はすべて初期値に戻ります。また、電池ターミナル部に破損・サビ・汚れ等がないか確認してください。

861RX/861RXR

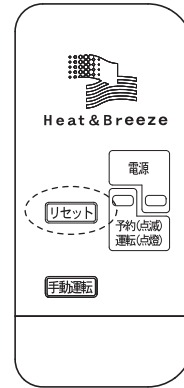

811RX/811RXR

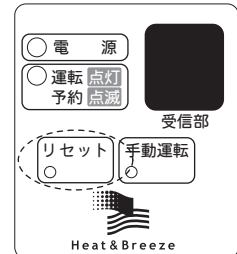

161/162/163RX
151/152/153RX

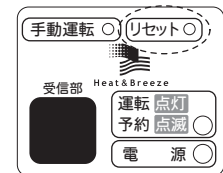

上手な使いかた

モード設定による工夫

電気代をおさえるおトクな使い方

- 夏期などの外気温が高くて湿度の低い日の衣類乾燥は「涼風運転」で行うと、時間は長くかかりますが、ヒーターを使用しないので電気代が安く済むのでお得です。
- 上記の「涼風運転」で4～6時間の運転によって洗濯物を半乾きにした後、仕上げとして「乾燥運転モード」を1時間程度使用するようにすると、時間はかかりますが、電気代は安くなります。この運転の場合で、電気代は約32円程度です。(通常の乾燥運転3時間で電気代は約79円程度です。)



※21円/kwh (全国の電力会社10社の平均目安単価)にて換算

上手な使いかた

モード設定による工夫

前記の運転を予約運転で設定できます。

例) 2

リモコン初期設定において12:00から16:00の間を涼風運転し、16:00から17:00の間を乾燥運転する場合。

現在時刻を仮に12:00として以下の手順を説明します。

4時間の涼風運転後、1時間の乾燥運転を行います。

- ① **予約セッ** ボタンを押すと **開始** マークが0.5秒間隔で点滅します。
- ② **乾燥** ボタンを押すと、乾燥の表示が点滅します。乾燥（強風）に切替えてください。
- ③ **▲▼** ボタンを押して、開始時刻を16:00に設定し、**予約セッ** ボタンを押してください。
(**終了** マークが点滅します。)
- ④ **▲▼** ボタンを押して、終了時刻を17:00に設定し、本機に向かって **予約セッ** ボタンを押してください。
本体がピッピと鳴ったら予約完了です。
〈予約あり〉表示が点灯し、〈予備暖房〉表示がゆっくり点滅します。
- ⑤ 以上で乾燥運転の予約は完了しました。
次にリモコンを本機に向けて **涼風** モードボタンを押して、(風量が弱風の場合は再度 **涼風** モードボタンを押し強風にする。) タイマー設定 **残時間** を4時間に設定し、運転を開始します。



予約解除のしかた

本機に向けて **停止** ボタンを押してください。涼風運転が停止します。再度 **停止** ボタンを押すとリモコン表示部の予約あり、乾燥、**Ⓞ** マークが消灯し予約が解除されます。

お手入れについて

吸込口に汚れがつくと、風量低下や異常音発生原因になります。汚れがついた場合には、清掃してください。

警告

- 運転停止後、すぐに吹出口などの本体に触れないでください。
- 本体やリモコンに直接水やお湯、カビ取り剤などをかけないでください。

注意

- お手入れは分電盤の専用ブレーカーを切り、足元に注意し、手袋などで手を保護してから行ってください。
- 高いところでの作業となりますので、足場には十分注意をして作業してください。

お願い

- アルコール、ベンジン、シンナー、みがき粉、化学洗剤などは使用しないでください。
- 中性洗剤をうすめて使用してください。
- お手入れ後、熱による乾燥はしないでください。(変形、変色の原因)

メンテナンス

故障かな？と思ったら

症 状		原 因	処 置 方 法
運転しない	電源ランプ(緑)が点灯している	①マイコン誤動作	①本体とリモコンのリセットをしてください。(P.20参照)
	電源ランプ(緑)が消灯している	①停電 ②分電盤の専用ブレーカーが切れている	①電源が復帰するまで待って下さい。 ②分電盤の専用ブレーカーを「入」にする。
ワイヤレスリモコンを押しても運転しない		①リモコン電池消耗 ②リモコンを本体受光部に向けているか？	①リモコン電池の交換 ②リモコンを本体受光部に正確に向ける ※①、②の処置を行っても運転しない場合、本体、リモコンのリセットをしてください。(P.20参照)
ワイヤレスリモコンが異常だと思う ・タイマー表示が異常 ・設定ができない ・停止ができない		①リモコン電池消耗 ②液晶破損 ③常時換気が入っている	①リモコン電池の交換 ②新しいリモコンをお買い求めください。 ③停止ボタンを長押しし、常時換気を解除してください。
換気しない 浴室の乾きが悪い (正常に運転する)		①吸込口にホコリ等がつまっている ②換気口がつまっている ③換気だけでは乾かない ④空気取入口(ガラリ)または浴室ドアが開いていない	①吸込口のお手入れをする。 ②換気口のお手入れをする。 ③乾燥運転や涼風運転を使用する。 ④空気取入口(ガラリ)を開ける。または浴室ドアを若干開ける。(P.13参照)
洗濯物の乾きが悪い		①吸込口にホコリ等がつまっている ②ランドリーパイプの取付位置は適正ですか ③脱水が十分にされていない ④密着させて干している ⑤空気取入口(ガラリ)または浴室ドアが開いていない	①吸込口のお手入れをする。 ②上手な衣類乾燥運転のしかた(P.14参照) ③十分(5分以上)に脱水する。 ④適当な間隔で対流を良くする。 ⑤空気取入口(ガラリ)を開ける。または浴室ドアを若干開ける。(P.13参照)

法定点検

1. 消費生活用製品安全法による特定保守製品とは

- 1) 本製品は、消費生活用製品安全法（消安法）で指定された特定保守製品です。
- 2) 特定保守製品とは、「長時間の使用に伴い生じる劣化（経年劣化）により安全上支障が生じ、一般消費者の生命または身体に対して重大な危害を及ぼすおそれが多いと認められる製品であって、使用状況からみてその適切な保守を促進することが適当なもの」として政令で定められた製品です。
- 3) 本製品の設計標準使用期間は10年です。設計標準使用期間を超えてご使用された場合、部品等の経年劣化による発火・けが等の重大事故にいたるおそれがあります。
- 4) 製品を安全にお使いいただくために、製品に表示された点検期間内に、法律で定められた点検を受けていただく必要があります。
- 5) 点検をお受けいただくために、必ず所有者登録をおこなってください。所有者登録は、下記の登録方法のいずれかにより所有者情報を登録してください。また、転居による住所変更や所有者（入居者）が変更になるなどにより所有者情報内容に変更が生じた場合もご連絡をしてください。（連絡をいただけない場合、点検案内通知が届かない場合があります。）
※所有者情報の変更のご連絡は消安法第32条の8第2項に基づく責務です。
- 6) 所有者登録をしていただきますと、点検をお受けいただく時期に当社から点検のご案内を送付いたしますので、ご案内のとおり点検をお受けください。
- 7) 点検期間の表示について
特定保守製品には、所有者票と機器本体に特定保守製品・型式・特定製造事業者等名・製造年月・製造番号・設計標準使用期間・問い合わせ連絡先を表示することになっています。
所有者票及び各部の名称（P5）を参照して機器本体に表示されていますので確認ください。

【所有者情報のご登録から点検までの流れ】

販売者から点検制度についての説明を受けてください。

所有者登録を致します。2.所有者登録の方法に従い登録してください。

点検時期が来ましたら当社から点検のご案内をいたします。

希望日時をご指定の上、当社点検受付へお申しください。

訪問日時の詳細等をご確認させていただきます。

点検の実施(有料)

2. 所有者登録（必ず登録してください）

- 1) 所有者登録は、下記によるいずれかの方法で登録してください。
 - ・所有者票（返信はがき）でのご登録
所有者票に所定事項をご記入のうえ、ミシン目で切り取って返信してください。
 - ・インターネットでのご登録
<http://www.takasu-tsk.com>へアクセスし、「お客様登録」の画面案内にしたがって登録してください。その際、お手元の所有者票の返信は不要です。
- 2) 所有者登録の情報に変更があった場合、この製品の製造事業者に変更の連絡をすることが求められています。
引越しなどで所有者情報に変更がありましたら、速やかに長期使用製品相談窓口0120-775-191（無料）までご連絡ください。
ご連絡いただかない場合、法定点検やリコール等の製品安全に関するお知らせが正しく届かないことがあります。
- 3) 登録いただいたお客さま情報は、消安法、個人情報保護法及び当社規定により適切な安全対策のもとに管理し、法定点検、任意点検、リコール等の製品安全に関するお知らせをする場合以外には使用致しません。

3. 設計標準使用期間



本製品の設計標準使用期間は10年です。
設計標準使用期間を超えてご使用された場合、部品等の経年劣化による発火・けが等の事故に至るおそれがあります。
点検期間内に法律で定められた点検（有償）をお受けください。

※1 設計標準使用期間は、運転時間や温湿度など以下の標準的な使用条件の下で、適切な取扱で使用し、適切な維持管理が行われた場合に、製造した年月から安全上支障がなく使用することができる標準的な期間として、設計上設定される期間です。

※2 設計標準使用期間は、消費生活用製品安全法で規定された設定基準に基づき算出された数値で、無償保証期間とは異なります。また、偶発的な故障を保証するものでもありません。

4. 設計標準使用期間の算定根拠

1) 設計標準使用期間は、以下の標準的な使用条件に基づき算出されています。

区 分	項 目	条 件
環境条件	電圧	単相100V
	周波数	50Hz/60Hz
	温度	20℃
	湿度	65%
	設置	製品の工事説明書による標準設置
負荷条件	負荷	製品の取扱説明書による定格負荷 (浴室の広さ、乾燥する衣類の量)
想定時間	1年間の使用時間	換気時間 8,458時間/年 (常時換気、ただし暖房時間を除く) 乾燥時間 650時間/年 暖房時間 302時間/年
注記) 環境条件の温度20℃、湿度65%は、JIS C 9603の試験条件を参考としている		

※1 標準的な使用条件は、JIS C 9920-2 にて定められています。

※2 標準的な使用条件を超える使用頻度や異なる使用環境などでお使いいただいた場合は、設計標準使用期間よりも短い期間で経年劣化が起きる可能性があります。この場合、製品に表示されている点検期間よりも早期に点検を依頼してください。
点検期間については 長期使用製品相談窓口 0120-775-191（無料）までご相談ください。

※3 本体の目的以外の用途や業務用に使用された場合、記載の設計標準使用期間よりも短い期間で経年劣化が起き、重大事故に至るおそれが高くなります。このようなご使用はおやめください。

法定点検 つづき

5. 点検の実施

1) 点検期間が近づきましたら、所有者登録をいただいたご住所に、当社より点検のご案内を送付いたしますので、点検期間内に点検をお受けください。

※点検は有償になります。点検料金は、技術料、出張料、および駐車料金等その他の経費の合計となります。

点検料金の設定基準等の詳細につきましては、下記ホームページをご覧ください。

<http://www.takasu-tsk.com>

※点検は、消費生活用製品安全法で規定された点検基準に基づき、点検時点での製品が点検基準に適合しているかどうかの確認を行うものであり、その後の安全を保証するものではありません。

※点検には整備等は含まれません。点検の結果、整備が必要となった場合は、別料金にて承ります。

6. 整備用部品の保有期間

1) 整備用部品とは、点検の結果、点検基準に満たない部分を修繕するための部品です。

2) 整備用部品の保有期間は、製造終了後12年です。

※整備用部品は、補修用性能部品（製品の機能を維持するために必要な部品）とは異なります。補修用性能部品の保有期間は製造終了後6年です。

7. 点検に関するご相談窓口

1) 点検についてのお問い合わせやご相談は下記窓口へご連絡ください。

高須産業株式会社 長期使用製品相談窓口

《電話でのお問い合わせ先》 フリーダイヤル（無料）

0120-775-191

携帯電話・PHSからもご利用いただけます。

※お電話番号をお確かめのうえ、おかけ間違いのないようご注意ください。

受付時間 ●午前9:00～午後5:00

（土曜・日曜・祝日と年末年始・夏期休暇を除く）

8. 日常のお手入れについて

1) 安全にお使いいただくために、日常的に清掃や安全点検を行ってください。

2) 13ページのお手入れについて及び下記愛情点検の内容を参照してください。

※ご使用中に下記のような症状がないか確認をしてください。

愛情点検

☆長年ご使用の浴室換気乾燥暖房機の点検を！



ご使用の際
このようなことは
ありませんか。

- 運転開始後回転音が不規則に聞こえたり回転しない。
- 運転中に異常音や振動がする。
- 異臭がする。
- その他の異常を感じる。



使用中
中止

このような症状のときは、
使用を中止し、故障や事故
の防止のため、電源を切り、
必ずお買い上げの販売店に
点検・修理を依頼してください。

メンテナンス

仕様

下記仕様は静圧0Pa（パスカル）時の値です。
 静圧0Pa（パスカル）とは、浴室換気乾燥暖房機におよぼす圧力が0ゼロの状態を示します。

		形式名	BF-861RX		BF-861RXR	
		運転状態	強運転(電気代)	弱運転(電気代)	強運転(電気代)	弱運転(電気代)
機能	乾燥	消費電力 (W) (50/60Hz)	1250/1255 (26.3/26.4)	1235/1240 (25.9/26.0)	1220/1220※1 (25.6/25.6)	1215/1215※1 (25.5/25.5)
		循環風量 (m³/時) (50/60Hz)	300/300	200/200	300/300	200/200
		換気風量 (m³/時) (50/60Hz)	145/145	145/145	※2	※2
		騒音 (dB) (50/60Hz)	48/48	44/44	48/48	44/44
	予備暖房	消費電力 (W) (50/60Hz)	1225/1225 (25.7/25.7)	1210/1210 (25.4/25.4)	1225/1225 (25.7/25.7)	1210/1210 (25.4/25.4)
		循環風量 (m³/時) (50/60Hz)	300/300	200/200	300/300	200/200
		騒音 (dB) (50/60Hz)	47/47	38/38	47/47	38/38
	入浴暖房	消費電力 (W) (50/60Hz)	1205/1205 (25.3/25.3)	605/605 (12.7/12.7)	1205/1205 (25.3/25.3)	605/605 (12.7/12.7)
		騒音 (dB) (50/60Hz)	25/25	25/25	25/25	25/25
	涼風	消費電力 (W) (50/60Hz)	48/55 (1.01/1.16)	28/28 (0.59/0.59)	22/22※1 (0.46/0.46)	10/10※1 (0.21/0.21)
		循環風量 (m³/時) (50/60Hz)	300/300	200/200	300/300	200/200
		換気風量 (m³/時) (50/60Hz)	145/145	80/75	※2	※2
		騒音 (dB) (50/60Hz)	48/48	38/38	48/48	38/38
	換気	消費電力 (W) (50/60Hz)	27/33 (0.57/0.69)	20/20 (0.42/0.42)	※2	※2
		換気風量 (m³/時) (50/60Hz)	145/145	80/75※4	※2	※2
騒音 (dB) (50/60Hz)		44/44	28/28	※2	※2	
本体	適用面積目安(ユニットバス)	在来工法：1坪以下 ユニットバス：1.5坪以下				
	新規開口寸法 (mm)	丸穴：φ100～250 ※3				
	取付可能開口寸法 (mm)	角穴100×100～250×480 ※3			※3	
	寸法(mm)幅×奥行き×高さ	536×241×303			536×200×303	
	質量 (kg)	約7.0			約6.0	
	ヒーター方式	600W×2本=1200W				
	循環モーター形式	DCブラシレスモーター(高圧PWM制御方式)				
	換気モーター形式	ACコンデンサーモーター				
リモコン	タイマー設定時間	30分～12時間の間で30分単位で設定可能				
	電源	AC100V (50/60Hz)				
	方式	生活防水型ワイヤレスリモコン(1方向送信)				
	表示源	液晶表示				

		形式名	BF-811RX/YZ-811RX		BF-811RXR	
		運転状態	強運転(電気代)	弱運転(電気代)	強運転(電気代)	弱運転(電気代)
機能	乾燥	消費電力 (W) (50/60Hz)	1255/1260 (26.4/26.5)	1240/1245 (26.0/26.1)	1215/1215※1 (25.5/25.5)	1205/1205※1 (25.3/25.3)
		循環風量 (m³/時) (50/60Hz)	280/280	200/200	280/280	200/200
		換気風量 (m³/時) (50/60Hz)	130/140	130/140	※2	※2
		騒音 (dB) (50/60Hz)	50/50	40/40	50/50	40/40
	予備暖房	消費電力 (W) (50/60Hz)	1225/1225 (25.7/25.7)	1210/1210 (25.4/25.4)	1225/1225 (25.7/25.7)	1210/1210 (25.4/25.4)
		循環風量 (m³/時) (50/60Hz)	280/280	180/180	280/280	180/180
		騒音 (dB) (50/60Hz)	50/50	38/38	50/50	38/38
	入浴暖房	消費電力 (W) (50/60Hz)	1205/1205 (25.3/25.3)	605/605 (12.7/12.7)	1205/1205 (25.3/25.3)	605/605 (12.7/12.7)
		騒音 (dB) (50/60Hz)	30/30	30/30	30/30	30/30
	涼風	消費電力 (W) (50/60Hz)	50/55 (1.05/1.16)	36/41 (0.76/0.86)	25/25※1 (0.53/0.53)	12/12※1 (0.25/0.25)
		循環風量 (m³/時) (50/60Hz)	280/280	200/200	280/280	200/200
		換気風量 (m³/時) (50/60Hz)	130/140	130/140	※2	※2
		騒音 (dB) (50/60Hz)	50/50	40/40	50/50	40/40
	換気	消費電力 (W) (50/60Hz)	28/34 (0.59/0.71)	24/24 (0.5/0.5)	※2	※2
		換気風量 (m³/時) (50/60Hz)	130/140	90/90※4	※2	※2
騒音 (dB) (50/60Hz)		37/38	32/32	※2	※2	
本体	適用面積目安(ユニットバス)	在来工法：1坪以下 ユニットバス：1.5坪以下				
	新規開口寸法 (mm)	丸穴：φ100～250 ※3				
	取付可能開口寸法 (mm)	角穴100×100～250×480 ※3			※3	
	寸法(mm)幅×奥行き×高さ	530×191×305			530×150×305	
	質量 (kg)	約6.1			約5.0	
	ヒーター方式	600W×2本=1200W				
	循環モーター形式	DCブラシレスモーター(高圧PWM制御方式)				
	換気モーター形式	ACコンデンサーモーター				
リモコン	タイマー設定時間	30分～12時間の間で30分単位で設定可能				
	電源	AC100V (50/60Hz)				
	方式	生活防水型ワイヤレスリモコン(1方向送信)				
	表示源	液晶表示				

※1：連動する換気扇の消費電力は含みません。(連動する換気扇の電気代は含みません) ※2：連動する換気扇によって変わります。
 ※3：電源コード開口工事(内径φ15mm以上の保護パイプ)が必要な場合があります。 ※4：24時間換気は換気(弱)と同じ風量になります。
 ※5：電気代は2.1円/kwhで算出しています。

メンテナンス

仕様

下記仕様は静圧0Pa（パスカル）時の値です。
静圧0Pa（パスカル）とは、浴室換気乾燥暖房機におよぼす圧力が0ゼロの状態を示します。

		形式名	BF-161RX/151RX/YZ-151RX		BF-162/163RX・152/153RX	
		運転状態	強運転(電気代)	弱運転(電気代)	強運転(電気代)	弱運転(電気代)
機能	乾燥	消費電力 (W) (50/60Hz)	1270/1275 (26.7/26.8)	1240/1245 (26.0/26.1)	1270/1275 (26.7/26.8)	1240/1245 (26.0/26.1)
		循環風量 (m ³ /時) (50/60Hz)	280/280	200/200	280/280	200/200
		換気風量 (m ³ /時) (50/60Hz)	170/185	170/185	170/185	170/185
		騒音 (dB) (50/60Hz)	52/52	42/42	52/52	42/42
	予備暖房	消費電力 (W) (50/60Hz)	1250/1250 (26.3/26.3)	1215/1215 (25.5/25.5)	1225/1225 (25.7/25.7)	1215/1215 (25.5/25.5)
		循環風量 (m ³ /時) (50/60Hz)	280/280	180/180	280/280	180/180
		騒音 (dB) (50/60Hz)	52/52	40/40	52/52	40/40
	入浴暖房	消費電力 (W) (50/60Hz)	1205/1205 (25.3/25.3)	605/605 (12.7/12.7)	1205/1205 (25.3/25.3)	605/605 (12.7/12.7)
		循環風量 (m ³ /時) (50/60Hz)	110/110	110/110	110/110	110/110
		騒音 (dB) (50/60Hz)	30/30	30/30	30/30	30/30
	涼風	消費電力 (W) (50/60Hz)	68/73 (1.43/1.53)	40/45 (0.84/0.95)	68/73 (1.43/1.53)	40/45 (0.84/0.95)
		循環風量 (m ³ /時) (50/60Hz)	280/280	200/200	280/280	200/200
		換気風量 (m ³ /時) (50/60Hz)	170/185	170/185	170/185	170/185
		騒音 (dB) (50/60Hz)	52/52	42/42	52/52	42/42
	換気	消費電力 (W) (50/60Hz)	25/30 (0.53/0.63)	14/14 (0.29/0.29)	25/30 (0.53/0.63)	14/14 (0.29/0.29)
		換気風量 (m ³ /時) (50/60Hz)	170/185	95/90※4	170/185	95/90※4
		騒音 (dB) (50/60Hz)	37/38	32/32	37/38	32/32
本体	適用面積目安(ユニットバス)	在来工法：1坪以下 ユニットバス：1.5坪以下				
	新規開口寸法 (mm)	280×400(天井高さ180mm以上)				
	取付可能開口寸法 (mm)	275～300×400～410(天井高さ180mm以上)				
	寸法(mm)幅×奥行き×高さ	356×494×220	356×494×220	356×494×220		
	質量 (kg)	約6.0	約6.4	約6.4		
	ヒーター形式	600W×2本=1200W				
	循環モーター形式	DCブラシレスモーター(高圧PWM制御方式)				
	換気モーター形式	ACコンデンサーモーター				
	タイマー設定時間	30分～12時間の間で30分単位で設定可能				
リモコン	電源	AC100V (50/60Hz)				
	方式	生活防水型ワイヤレスリモコン(1方向送信)				
	表示源	液晶表示				
	電源	アルカリ単四乾電池×2本				

※：電気代は21円/kwhで算出しています。

アフターサービス

アフターサービス等について、おわかりにならないときは、お買い上げの販売店にお問合わせください

修理を依頼される時	この取扱説明書をよくお読みのうえ、「故障かな?・・・と思ったら」(P.22)の点検をしていただき、それでも故障と思われる場合には運転を停止し、ご自分で修理なさらないでお買い求めの販売店にご相談ください。
保証期間中	保証の規定に従ってお買い上げの販売店が修理をさせていただきますので、恐れ入りますが、保証書をご用意のうえ、お買い上げの販売店にご連絡ください。
保証期間経過後	お買い上げの販売店にご依頼ください。修理すれば使用できる製品については、ご希望により有料で修理いたします。
補修用性能部品の保有期間	浴室用換気乾燥暖房機の補修用性能部品(機能維持のために必要な部品)の保有期間は製造打切り後6年です。

愛情点検



☆長年ご使用の浴室換気乾燥暖房機の点検を!

ご使用の際
このようなことは
ありませんか。

- 運転開始後回転音が不規則に聞こえたり回転がしない。
- 運転中に異常音や振動がする。
- 異臭がする。
- その他の異常を感じる。



使用中止

このような症状のときは、
使用を中止し、故障や事故の
防止のため、電源を切り、
必ずお買い上げの販売店に
点検・修理を依頼してください。

保証書

型式		製造番号	
保証期間	お買い上げ日	年 月	日より1年間
※お客様	お名前 ご住所	様 TEL	— —
※販売店	店名 住所	TEL	— —

※ 印欄に記入のない場合は無効となりますから必ずご確認ください。

お買い上げいただき誠にありがとうございました。

- お買い上げの日から上記の期間内に故障した場合は本書の記載内容に基づき、お買い上げの販売店にご依頼の上、本書をご提示ください。
- お客様にご記入いただいた保証書の控えは、保証期間内のサービス活動及びその後の安全点検活動のために記載内容を利用させて頂く場合がございますので、ご了承ください。

[無償修理規定]

1. 施工・取扱説明書や本体ラベルその他の注意書きに従った正常な使用状態で、保証期間内に故障が発生した場合は、無償修理しますのでお買い上げの販売店にご依頼ください。
 2. 保証期間内でも、次の場合は有償修理となります。ご注意ください。
 - a) 使用上の誤りや不当な修理・改造により故障・損傷。
 - b) お買い上げ後の転倒・取付場所の移動・輸送・落下等により故障・損傷。
 - c) 一般家庭用以外または業務用として使用された場合の故障・損傷。
 - d) 火災・地震・風水害・ガス害・落雷・その他天災地変・公害・異常電圧その他外的要因による故障・損傷。
 - e) 施工・取扱説明書で禁止されている設置をされた場合。
 - f) 本書のご提示がない場合。
 - g) 本書に所定の記入がなされていない場合や字句を書き換えられた場合。
 3. 下記の場合、修理もしくは保証を致しかねますのでご了承ください。
 - a) 本機の誤使用や指定場所以外の使用による他の機器の故障・損傷あるいはそれにより発生した障害。
 - b) 本機を使用したことにより発生した変色・変形などの傷害。
(ご使用のまえに、必ずご確認ください。)
 4. 本書は日本国内でのみ有効です。
This Warranty is valid only in Japan.
 5. 本書は再発行いたしませんので紛失しないよう大切に保存してください。
- この保証書は本書に明示した期間、条件のもとにおいて無料修理をお約束するものです。
この保証書によって保証書を発行している者（保証責任者）及びそれ以外の事業者に対するお客様の法律上の権利を制限するものではありません。
保証期間経過後の修理等についてご不明の場合は、お買い上げの販売店にお問い合わせください。

 高須産業株式会社

TSK 換気システム

本社工場 〒311-2404 茨城県潮来市水原3080
TEL 0299-67-5151 (代) FAX 0299-67-5120
URL: <http://www.takasu-tsk.com> E-mail: info@takasu-tsk.com