

涼風暖房機 (浴室用) 壁面取付タイプ

取扱説明書 (工事説明書・保証書別添付)

お客様用

このたびは、浴室暖房機をお求めいただき、まことにありがとうございました。
 この「取扱説明書」をよくお読みいただき、正しくご使用ください。
 なお、お読みになった後は「保証書」「工事説明書」とともに大切に保存してください。

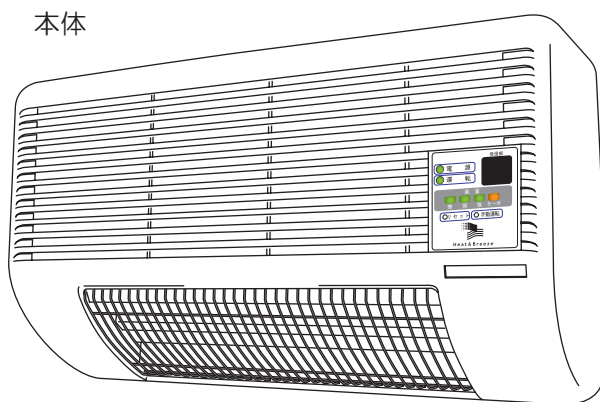

リモコン
BD-C



目次

| | | | | | |
|----------|-----------|-----|--------|-------------------|----|
| 安全上のご注意 | | 2~4 | | | |
| 各部の名称 | 本体 | 5 | 運転のしかた | 暖房運転 | 8 |
| | ワイヤレスリモコン | 6 | | 涼風運転 | 8 |
| 1. 使用の前に | 初期値 | 7 | メンテナンス | その他 | 9 |
| | 運転モード | 7 | | 故障かな?と思ったら | 10 |
| | 乾電池の入れ方 | 7 | | お手入れのしかた | 11 |
| | | | | 仕様 | 11 |
| | | | | 保証とアフターサービス | 12 |
| | | | | ご相談や修理はお買い上げの販売店へ | 12 |

浴室暖房機を安全に正しくお使いいただくための

安全上のご注意

- ご使用の前に、この「安全上のご注意」を必ずお読みになり、正しくご使用ください。
- ここに示した注意事項は、商品を安全に正しくお使いいただき、お使いになる人々への危害や損害を未然に防止するため、必ずお守りいただくことを説明しております。内容をよく理解してから本文をお読みください。
- 表示内容を見逃して誤った使い方をしたときに生じる危害や損害の程度を、次の表示で区分して説明しております。



警告

この表示を見逃して誤った取扱いをすると、人が死亡または重傷を負う可能性が想定される内容を示しています。



注意

この表示を見逃して誤った取扱いをすると、人が損傷を負う可能性および物的損害のみの発生が想定される内容を示しています。

- お守りいただく内容の種類を、次の絵表示(例)で区分し説明しています。



この記号は、「警告」「注意」を促す内容があることを告げるものです。図の中には具体的な注意内容(左図の場合は一般的な注意)が描かれています。



この記号は、禁止の行為であることを告げるものです。図の中には具体的な禁止内容(左図の場合は一般的な禁止)が描かれています。



この記号は、行為を強制したり、指示したりする内容を告げるものです。図の中には具体的な強制内容(左図の場合は一般的な強制)が描かれています。

警告



浴室壁面取付専用の暖房機です。浴室以外の場所には取付けないでください。
感電、火災、故障の原因になります。



取付けは、お買い上げの工事店または専門業者に依頼し確実にこなってください。
ご自分で取付工事をされた場合不備があると感電や火災・落下の原因になります。



本体の電源接続は、浴室内で絶対におこなわないでください。
感電や火災の原因になります。



修理技術者以外の方は、絶対に分解したり修理はおこなわないでください。
発火したり異常動作をしてけがをすることがあります。



修理技術者以外の方は、本体やリモコンの改造は絶対にはおこなわないでください。
発火したり異常動作をしてけがをすることがあります。



メタルラス張り、ワイヤラス張り、または金属板張りの木造の造営物に取付ベース板固定ネジが電氣的に接触しないよう取付けてください。
漏電した場合発火することがあります。



アース(D種接地)を確実に取付け、漏電遮断器を設置してください。
故障や漏電のときに感電することがあります。



運転中に本体から異常や異臭が感じられたら、使用を中止し分電盤の専用ブレーカーを切ってください。
異常のまま運転を続けると火災や感電の原因になります。



交流100ボルト以外では使用しないでください。
火災や感電・故障の原因になります。



有機溶剤やスプレーを本体の近くに置かないでください。
爆発や火災の原因になります。



本体やリモコンに直接水やお湯、カビ取り剤などをかけないでください。
故障や感電の原因になります。



リモコンは、床や浴槽に落とさないでください。
故障の原因になります。



幼児や自分で操作のできない方にはリモコンを持たせないでください。
やけどや低温やけどをおこす恐れがあります。



フロントパネルに洗濯物などを引掛けないでください。
火災や故障の原因になります。



運転中および運転停止後すぐに吹出口にさわらないでください。
やけどをする恐れがあります。



お手入れの際は、必ず分電盤の専用ブレーカーを切り、足元に注意し、手袋などで手を保護してから行ってください。
不意に動作して、感電、やけど、けがをする恐れがあります。



本体などにぶらさがらないでください。
落下や転倒して、けがをする恐れがあります。



本体の吸込口や吹出口に指や物を入れないでください。
内部に触れたりして、感電、やけど、けがの原因になります。



ヒーターの熱を直接受ける場所にものを置かないでください。
変形・変質・変色の原因になります。

注意

 運転中にフロントパネルをはずさないでください。
感電、やけど、けがをする恐れがあります。

 強い振動や衝撃を与えないでください。
カーボンランプヒーターが破損し、感電やガラス破片によりけがをする恐れがあります。

 長時間身体の同じところを暖め続けしないでください。
やけどや低温やけどの恐れがあります。

 長時間、送風を身体に当てないでください。
健康を害する恐れがあります。

 長時間使用しない場合は、分電盤の専用ブレーカーを切っておいてください。
漏電や火災の恐れがあります。

 雷が発生しているときは、すぐに運転を中止し分電盤の専用ブレーカーを切ってください。
故障の原因になります。

 ヒーターを直接見つめないでください。
目に悪い影響を与える恐れがあります。

 衣類乾燥など他の用途には使わないでください。
加熱して、火災の恐れがあります。

 カーボンランプヒーターを指や棒などで触らないでください。
ヒーターの寿命が短くなったり、故障や破損、やけどの原因になります。

お願い

 暖房運転をする際は、ドア・空気取入口(ガラリ)や窓を閉めてください。
能力が低下します。

 高温になる場所(周囲温度40℃以上)で使用しないでください。
モーターの寿命を早めたり、故障の原因になります。

 スチームサウナ付の浴室や温泉では使わないでください。
故障の原因になります。

 リモコンは、生活防水構造となっております。浴室内の設置も可能となっておりますが、浴槽の上や直接水やお湯がかかる場所に設置しないでください。
故障の原因になります。

●気密性や断熱性の悪い浴室においては、本機の性能が十分に発揮できない場合があります。

各部の名称

本体

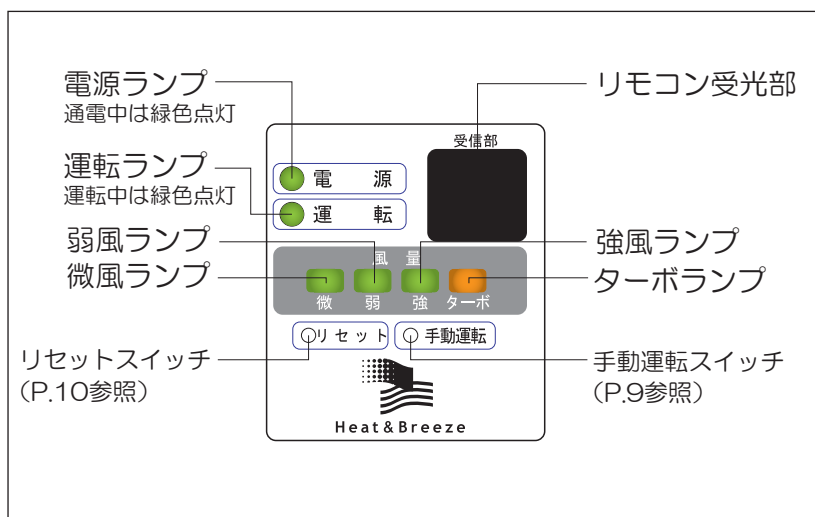
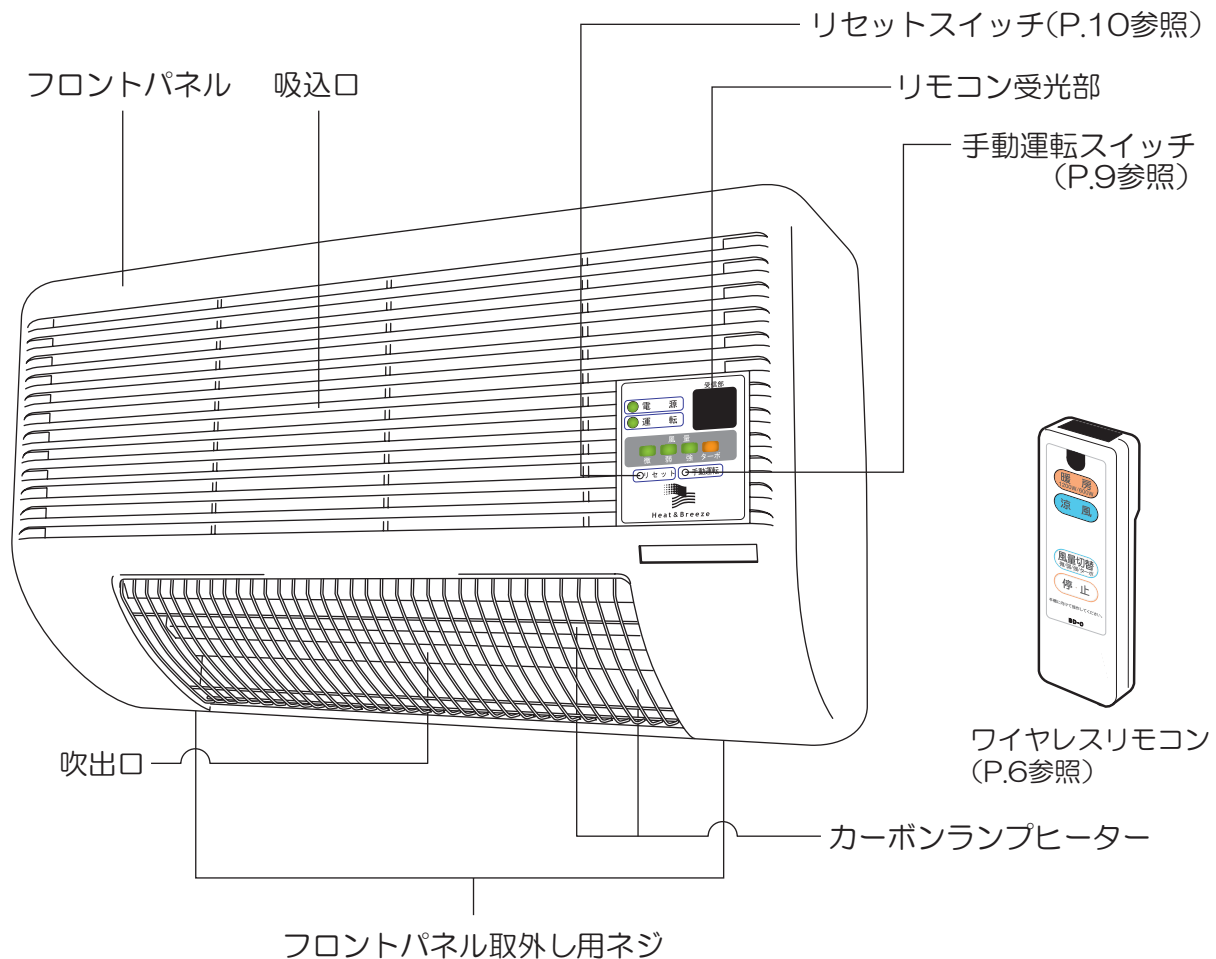

各部の名称

ワイヤレスリモコン

リモコンは、生活防水構造となっております。浴室内の設置も可能となっておりますが、浴槽の上や直接水やお湯がかかる場所に設置しないでください。

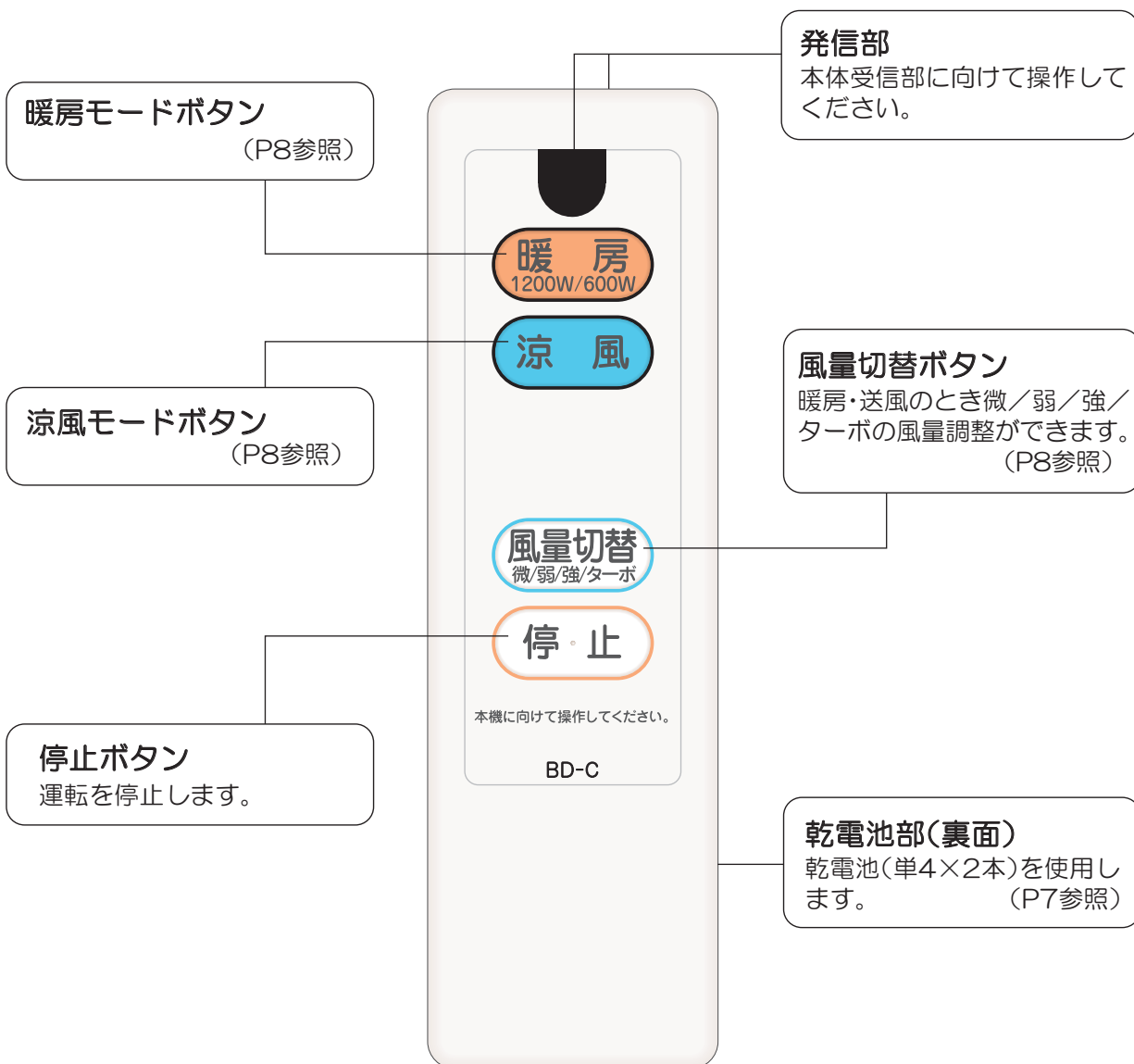

- 本体はワイヤレスリモートコントロールタイプ(一方向送受信)なので必ず、リモコンを本体に向けて操作し、本体の受信音(ピッ・ピーなど)が鳴ったことを確認してください。
- リモコンの乾電池(単4×2本)の入れ替えは、必ず2本同時におこなってください。古い乾電池と混ぜて使用しますと発熱、破損、液漏れ等の恐れがあります。

ご使用の前に

初期値

製品出荷時には下表の初期値に設定されています。設定を変えた場合、その内容が記憶されます。

| モード | 風量 | ヒーター |
|-----|----|-------|
| 暖房 | 微風 | 1200W |
| 涼風 | 強風 | — |

運転モード

この浴室暖房機は、下記の運転モードがあります。リモコンで操作してください。

| モード | 主な用途 | 風量 | カーボンランプヒーター |
|-----|------------|--------------|-------------------------------|
| 暖房 | 入浴前や入浴中の暖房 | 微風／弱風／強風／ターボ | ON・1200W(2本点灯) ・600W(1本点灯) |
| 涼風 | 夏場など入浴中の送風 | 微風／弱風／強風／ターボ | OFF |

※消し忘れ防止として、各モード共約2時間で自動停止します。

ヒーターONの状態から停止する場合は、約20秒間微風で送風運転後、停止します。

※操作を行っても運転ができない場合は、P10の「故障かな?と思ったら」を参照してください。

乾電池の入れ方

- ①リモコン裏面の電池フタ固定ねじをコイン等でまわしフタを開けてください。
- ②付属の単4乾電池を2本入れて再度電池フタをしてください。
 - ⊕ ⊖ は正しく入れてください。
 - 長時間使用しない場合は、乾電池を取り外しておいてください。乾電池の寿命は約1年で、リモコン使用頻度により異なります。

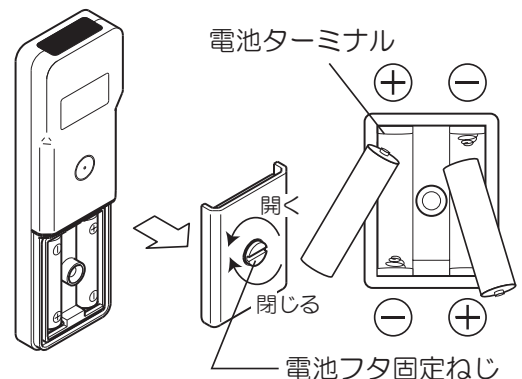

⚠ 警告



- 乾電池は充電しないでください。発熱、破損、液漏れにより火災やけが、周囲を汚損する原因になります。
- 乾電池交換のときは、必ず新しい単4電池を2本同時に交換してください。古い乾電池と混ぜて使用しますと発熱、破損、液漏れ等の恐れがあります。
- 万一、乾電池からもれた液が皮膚や衣類に付着した場合は、きれいな水で洗い流し、目に入ったときはきれいな水で洗った後、ただちに医師の治療を受けてください。

運転のしかた

暖房運転 冬季や寒いときにお使いください

- ① **暖房**
1200W/600W モードボタンを押すと、暖房運転を開始します。
- ② **暖房**
1200W/600W モードボタンを押すごとに、カーボンランプヒーター1200W/600Wの切り替えができます。
- ③ **風量切替**
微/弱/強/ターボ ボタンを押すごとに、微風→弱風→強風→ターボ の順に風量が切り替わります。
※ターボ風量で運転音が気になる方は強風もしくは弱風運転にしてください。
- ④ **停止** ボタンを押すことにより運転は停止します。
※消し忘れ防止として、各モード共約2時間で自動停止します。
ヒーターONの状態から停止する場合は、約20秒間微風で送風運転後停止します。
- ⑤ **暖房**
1200W/600W モードボタンが再度押されると、前回の設定内容が記憶されていて、その内容で運転されます。
●入浴中温風が直接身体にあると気化熱の関係で肌寒く感じることがあります。その場合は微風もしくは弱風運転にしてください。

※予備暖房として入浴する30～90分前に暖房運転(ターボ風量)で浴室を暖めることをおすすめします。

※浴室温度が高くなりすぎるとカーボンランプヒーターが切れ、送風運転になります。
浴室温度が下がると再び暖房運転を開始します。

お願い

- 暖房運転時は必ずドア・空気取り入れ口(ガラリ)や窓を閉めてください。
- 暖房運転は浴室の広さ、機密性、断熱性、室温、外気温により、浴室が十分暖まらない場合があります。
- 浴室に換気扇がある場合は運転を止めてください。暖房能力が落ちます。

送風運転 夏季や暑いときにお使いください。(送風運転で冷房機能はありません。)





- ① **涼風** モードボタンで、涼風運転を開始します。カーボンランプヒーターは点灯しません。
入浴中風を直接身体にあてることにより、気化熱の関係で涼しく感じます。
- ② **風量切替**
微/弱/強/ターボ ボタンを押すごとに、微風→弱風→強風→ターボ の順に風量が切り替わります。
※ターボ風量で運転音が気になる方は強風もしくは弱風運転にしてください。
- ③ **停止** ボタンを押すことにより運転は停止します。
※消し忘れ防止として、各モード共約2時間で自動停止します。
- ④ **涼風** モードボタンが再度押されると、前回の設定内容が記憶されていて、その内容で運転されます。

お願い

- 設置場所や浴室の環境条件により性能が十分発揮されない場合があります。
- 浴室に換気扇がある場合には、本機と併用すると効果的です。
- 空気取り入れ口(ガラリ)や窓を開けると効果的です。

受信音について

リモコンからの信号を本体が受信したときは、次の受信音が鳴ります。操作するときは、本体が受信したことを必ず受信音で確認してください。

- ①   モードボタンを押したときの運転開始音
ピッ・ピー
- ②  ボタンを押したときの運転停止音(自動停止も含む)
ピー
- ③   などのボタンを押したときの切替操作受付音
ピッ

手動運転について

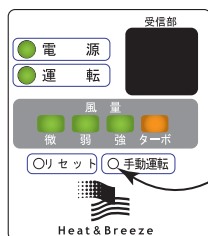

リモコンの破損や紛失・電池切れで操作ができなくなった場合、緊急対応で手動運転ができます。

手動運転スイッチ穴

手動運転穴に先の細い棒状(金属以外)のもの(ようじなど)を入れ、内のスイッチを押してください。

〈運転順〉

微風：ヒーター無 → 弱風：ヒーター無 → 強風：ヒーター無 → ターボ：ヒーター無 →
微風：ヒーター2本 → 弱風：ヒーター2本 → 強風：ヒーター2本 → ターボ：ヒーター2本 → 停止

※連続(5秒以内)で押すごとに手動で運転を切り替えられます。

※5秒以上間隔をおいて手動運転スイッチが押された場合は運転が停止します。

この場合再度リセットスイッチを押すと、前回の設定内容が記憶されていて、その内容で運転されます。

※リモコンのご注文はお買い求めの販売店にご相談ください。

⚠ 注意

- 高いところでの作業となりますので、足場には十分注意してください。
- 手動運転操作中は、モードによりカーボランプヒーター部が点灯いたしますので、やけどなどに十分ご注意ください。

故障かな？と思ったら

| 症 状 | 原 因 | 処置方法 |
|---|--|---|
| ワイヤレスリモコンを押しても 運転しない (電源ランプが点灯しない) | ①停電 ②専用のブレーカーが切れている | ①電源が復帰するまで待ってください。 ②専用のブレーカーを「入」にしてください。 |
| ワイヤレスリモコンを押しても 運転しない (電源ランプが点灯している) | ①リモコンの電池消耗 ②リモコンの電池 ⊕ ⊖ があていない ③リモコンを本体受光部に向けていない ④リモコンの電池ターミナル部が破損、またはさびている。 | ①リモコンの電池を交換してください。 ②リモコンの電池の ⊕ ⊖ を正しく入れてください。 ③リモコンを本体受光部に正確に向けてください。 ※①、②、③の処置を行っても運転しない場合、本体、リモコンのリセットをしてください。(下記参照) ④新しいリモコンを購入してください。 |

リセットのしかた

本 体 が異常と思われる場合は下記のリセット操作を行ってください。

リセットスイッチ(P.5参照)を2~3秒間押すことにより、電源を遮断してリセットを行います。

この操作は、リセット穴に先の細い棒状(金属以外)のもの(ようじなど)を入れ、内のリセットスイッチを押してください。

●高いところでの作業となりますので、足場には十分注意してください。

リモコン

乾電池を一度抜いて再度入れてください。

このとき、電池ターミナル部に異常はないか確認してください。

メンテナンス

お手入れのしかた

吸込口に汚れがつくと、風量低下や異常音発生の原因になります。汚れがついた場合には、清掃してください。

⚠ 警告

- 運転停止後、すぐに吹出口などの本体に触れないでください。
- 本体やリモコンに直接水やお湯、カビ取り剤などをかけないでください。

⚠ 注意

- お手入れは分電盤の専用ブレーカーを切り、足元に注意し、手袋などで手を保護してから行ってください。
- 高いところでの作業となりますので、足場には十分注意をして作業してください。

お願い

- アルコール、ベンジン、シンナー、みがき粉、化学洗剤などは使用しないでください。
- お手入れ後、熱による乾燥はしないでください。(変形、変色の原因)

ヒーター周辺や本体内部の清掃は、お買い上げの販売店にご相談ください。

フロントパネル・リモコンの清掃

- 薄めた台所用洗剤(中性)をしみこませた、やわらかい布をかたくしぼって拭いてください。
- 変質・変色防止のために下図のようなものは、絶対に使用しないでください。
- 化学ぞうきんは使用しないでください。

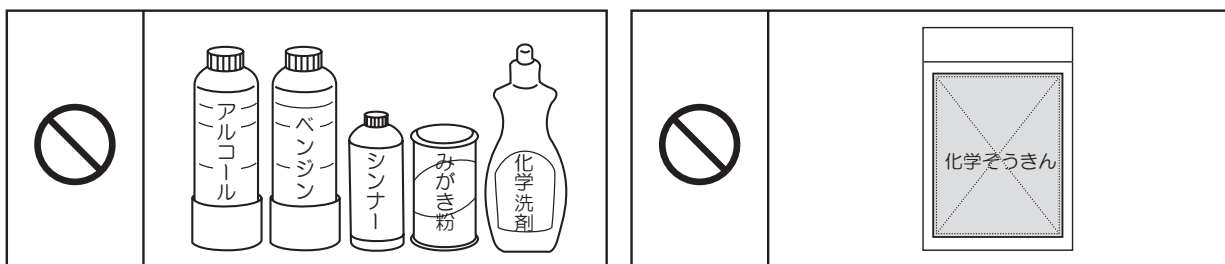

仕様

| 定格電圧 | | AC100V 50/60Hz | | | |
|--------|-------|--|----------|---------------------------|----------|
| 運転モード | | 消費電力(W) | | 風量 (m ³ /h) | 騒音 dB |
| | | ヒーター1本点灯 | ヒーター2本点灯 | | |
| 暖房 | (微風) | 606 | 1206 | 110 | 30 |
| | (弱風) | 610 | 1210 | 180 | 38 |
| | (強風) | 622 | 1222 | 240 | 45 |
| | (ターボ) | 635 | 1235 | 280 | 50 |
| 涼風 | (微風) | 6 | | 110 | 30 |
| | (弱風) | 10 | | 180 | 38 |
| | (強風) | 22 | | 240 | 45 |
| | (ターボ) | 35 | | 280 | 50 |
| 待機電力量 | | 3.2W | | | |
| 本体外形寸法 | | W530×H305×D150(mm) | | | |
| 本体重量 | | 約5.0kg | | | |
| 適用面積目安 | | ユニットバス0.75~1.5坪まで(浴室の広さ・機密性・断熱性等の違いにより能力差が出ます) | | | |

メンテナンス

保証とアフターサービス(必ずお読みください)

アフターサービス等について、おわかりにならないときは、お買い上げの販売店か保証書の連絡先にお問合わせください。

| | |
|-------------------------------|---|
| <p>①保証書 (本体同梱)</p> | <p>保証書は、必ず「お買い上げ日・販売店名」等の記入をお確かめのうえ、販売店から受取っていただき、内容をよくお読みの後大切に保管してください。</p> <p style="text-align: center;">保証期間—お買い上げ日から1年間です。</p> |
| <p>②修理を依頼される時</p> | <p>この取扱説明書をよくお読みのうえ、「故障かな?・・・と思ったら」(P.10)の点検をしていただき、それでも故障と思われる場合には運転を停止し、ご自分で修理なさらないでお買い求めの販売店にご相談ください。</p> |
| <p>保証期間中</p> | <p>保証書の規定に従ってお買い上げの販売店が修理をさせていただきますので、恐れ入りますが、保証書をご用意のうえ、お買い上げの販売店にご連絡ください。 お買い上げの販売店にご依頼にならない場合には、保証書の連絡先にご連絡ください。</p> |
| <p>保証期間経過後</p> | <p>お買い上げの販売店にご依頼ください。修理すれば使用できる製品については、ご希望により有料で修理致します。 販売店にご依頼にならない場合には、保証書の連絡先にご連絡ください。</p> |
| <p>③補修用性能部品の保有期間</p> | <p>浴室暖房機の補修用性能部品(機能維持のために必要な部品)の保有期間は製造打切り後6年です。</p> |

| | | |
|--|--|--|
| <p>愛情点検</p> | <p>長年ご使用の浴室暖房機の点検を!</p> | |
|  | <p>このような症状はありませんか</p> <ul style="list-style-type: none"> ● 運転開始後回転音が不規則に聞こえたり回転しない。 ● 運転中に異常音がしたり振動がある。 ● 異臭がする。 ● その他、異常を感じる。 | <p>このような症状のときは、使用を中止し、故障や事故の防止のため、運転を停止し、専用のブレーカーを切り、必ずお買い上げの販売店または工事店に点検・修理を依頼してください。</p> |

| | |
|------------------|--------------|
| <p>お買い上げ販売店名</p> | <p>電話</p> |
| <p>お買い上げ年月日</p> | <p>年 月 日</p> |
| <p>取付け工事会社</p> | <p>電話</p> |
| <p>品番</p> | |
| <p>製造番号</p> | |