

# 浴室換気乾燥暖房機

特定保守製品

取扱説明書 (保証書付)

工事説明書別添付

高須産業株式会社

1106B

天井埋込みタイプ

品番 **BF-532SHE** 2室同時換気・24時間換気タイプ(AC100V)

**BF-533SHE** 3室同時換気・24時間換気タイプ(AC100V)

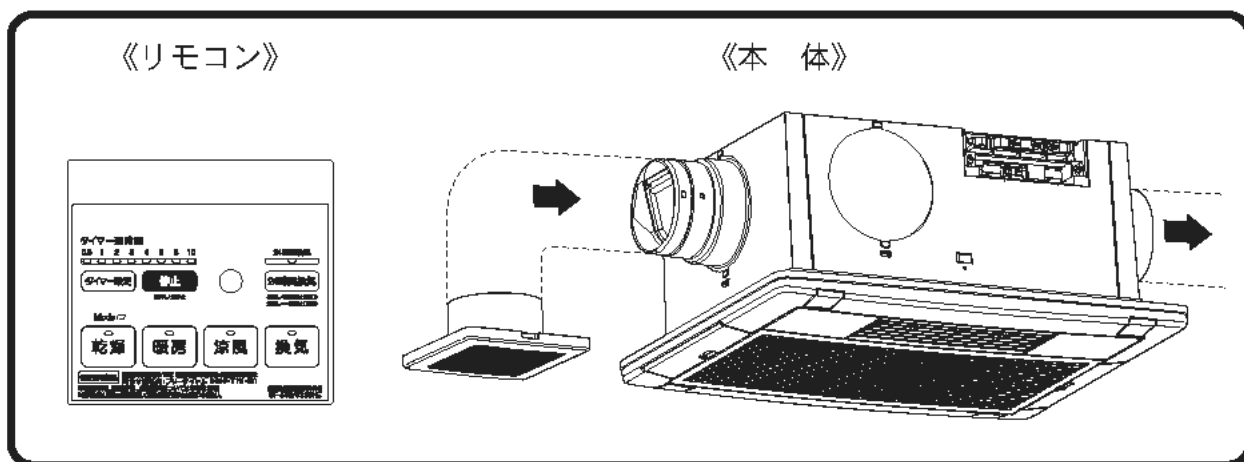

## もくじ

安全上のご注意	2～3
各部の名前と使いかた	4
使いかた	5～10
お手入れのしかた	11～12
上手な使いかた	12
故障かな?と思ったら	13～14
長期使用製品安全表示制度に関するお願い	15～18
仕様	19
保証とアフターサービス	19
保証書	20



このたびは、浴室換気乾燥暖房機をお買いあげいただき、まことにありがとうございます。

- この「取扱説明書」をよくお読みいただき、正しくご使用ください。
- ご使用の前に「安全上のご注意」を必ずお読みください。
- なお、お読みになった後は「工事説明書」とともに大切に保存し、必要なときにお読みください。
- 「保証書」は必ず「お買い上げ日・販売店名」などの記入を確かめて、大切に保存しておいてください。
- この「取扱説明書」に記載されていない方法で使用され、それが原因で故障を生じた場合は、商品の保証を致しかねますのでご注意ください。



お買い上げいただきました商品は、消費生活用製品安全法(消安法)で指定される「特定保守製品」です。この商品の所有者は消安法上、点検期間中に法定点検(有償)を行うことが求められています。詳しくは15～18ページの「長期使用製品安全点検制度に関するお願い」をご覧ください。

# 安全上のご注意 必ずお守りください









- ご使用前に、この「安全上のご注意」を必ずお読みになり、正しくご使用ください。
- ここに示した注意事項は、商品を安全に正しくお使いいただき、お使いになる人々への危害や損害を未然に防止するため、必ずお守りいただくことを説明しております。
- 表示内容を見逃して誤った使い方をしたときに生じる危害や損害の程度を、次の表示で区分して説明しております。

	<b>警告</b>	この表示を見逃して誤った取り扱いをすると、人が死亡または重傷を負う可能性が想定される内容を示しています。
	<b>注意</b>	この表示を見逃して誤った取り扱いをすると、人が損傷を負う可能性および物的損害のみの発生が想定される内容を示しています。

■お守りいただく内容の種類を、次の絵表示（例）で区分し説明しています。

	△ 記号は、「警告」「注意」を促す内容があることを告げるものです。 図の中には具体的な注意内容（左図の場合は一般的な注意）が描かれています。
	⊘ 記号は、禁止の行為であることを告げるものです。 図の中には具体的な禁止内容（左図の場合は一般的な禁止）が描かれています。
	ⓘ 記号は、行為を強制したり、指示したりする内容を告げるものです。 図の中には具体的な強制内容（左図の場合は一般的な強制）が描かれています。

## **警告**

<div style="display: flex; align-items: center; margin-bottom: 10px;">  <div> <p>■修理技術者以外の方は、絶対に分解したり修理・改造はしない</p> <p>火災・感電・けがの原因になります。</p> </div> </div>	<div style="display: flex; align-items: center; margin-bottom: 10px;">  <div> <p>■食用油、動物系油、機械油、ベンジン、シンナー、ガソリンなどが洗濯後でも付着している衣類は、絶対に乾燥しない</p> <p>油の酸化熱による自然発火や、引火することがあります。</p> </div> </div>
<div style="display: flex; align-items: center; margin-bottom: 10px;">  <div> <p>■本体各部に直接水やお湯、カビ取り剤などをかけない</p> <p>ショートや感電のおそれがあります。</p> </div> </div>	<div style="display: flex; align-items: center; margin-bottom: 10px;">  <div> <p>■お手入れの際は、分電盤のブレーカーを切る</p> <p>感電やけがをすることがあります。</p> </div> </div>
<div style="display: flex; align-items: center; margin-bottom: 10px;">  <div> <p>■内釜式風呂を据付けた浴室では使用しない</p> <p>排気ガスが浴室内に逆流し、一酸化炭素中毒をおこすことがあります。</p> </div> </div>	<div style="display: flex; align-items: center; margin-bottom: 10px;">  <div> <p>■分電盤のブレーカーをぬれ手で入/切しない</p> <p>感電のおそれがあります。</p> </div> </div>
<div style="display: flex; align-items: center; margin-bottom: 10px;">  <div> <p>■スイッチはぬれ手で操作しない</p> <p>感電のおそれがあります。</p> </div> </div>	<div style="display: flex; align-items: center; margin-bottom: 10px;">  <div> <p>■前面パネルをはずしてファンやヒーターに触れたり、指や棒を入れない</p> <p>感電、けが、やけどのおそれがあります。</p> </div> </div>

# 安全上のご注意 **必ずお守りください**

## **⚠ 注意**



### ■本体の取付けは、しっかり取り付けてあるか確認する

落下により、けがをする恐れがあります。



### ■部品は確実に取り付ける

確実に取り付けないと、落下によりけがをするおそれがあります。



### ■お手入れは、手袋などで手を保護して行う

けがをする原因になります。



### ■点検期間中に法定点検を受ける

経年劣化により、発火、けがをする恐れがあります。

- ご使用になる前に必ず所有者登録をしてください。



### ■お手入れの際は、高い所での作業になりますので、しっかりした足場を確保する

けがをする原因になります。

## **お願い**

### ■本体の周囲温度が40℃以上にならないようにしてください。

モーターの寿命を早めたり、故障の原因になります。

### ■リモコンは浴室の外（脱衣室など）に取り付けられているか確認してください。

故障の原因になります。

### ■保守点検・修理のため、点検口があるか確認してください。

点検口がないと保守点検・修理が出来ないことがあります。

### ■効果的な換気のため、給気口(ガラリ等)があるか確認してください。

### ■本体に洗濯物を吊り下げないでください。

故障の原因になります。

### ■スチームサウナ・ミストサウナ付の浴室では使用できません。

故障の原因になります。

### ■気密性や断熱性の悪い浴室においては、本機の性能が十分発揮できない場合があります。

### ■入浴後は必ず換気運転をしてください。

水滴がついたまま長時間運転をおこなわないとかびの発生原因になります。

### ■浴槽に温泉水などを入れて運転しないでください。

故障の原因になります。

### ■前面パネルをタオルなどでふさがないでください。

故障の原因になります。

### ■本体の下で油煙を発生させないでください。

故障の原因になります。

### ■本体の下で有機溶剤やスプレーを使わないでください。

故障の原因になります。

### ■最初に運転するときや、長時間お使いにならなかったあと運転するときなど、臭いがすることがありますが、これはヒーター表面の付着物がやけるためで異常ではありません。

# 各部の名前と使いかた

型式を確認してください。型式は、前面パネル・リモコンに記載してあります。

(修理依頼などメンテナンスをご利用の際に、型式が必要になります。)

## ■本体

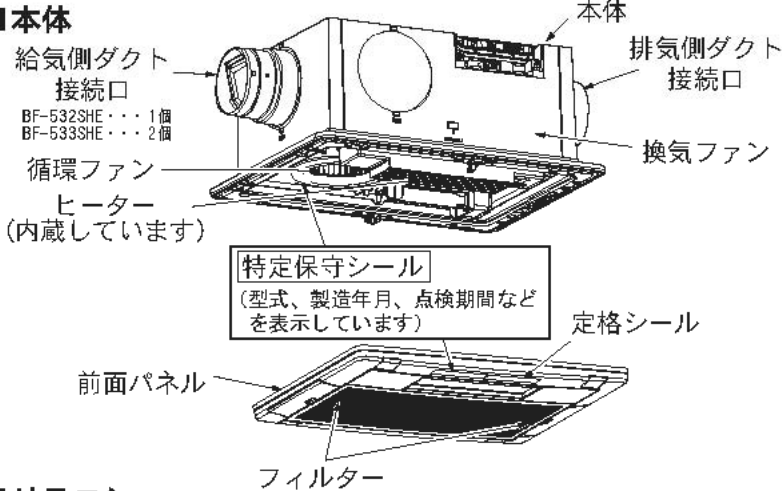

## ■副吸込口グリル

BF-532SHE・・・1個  
BF-533SHE・・・2個

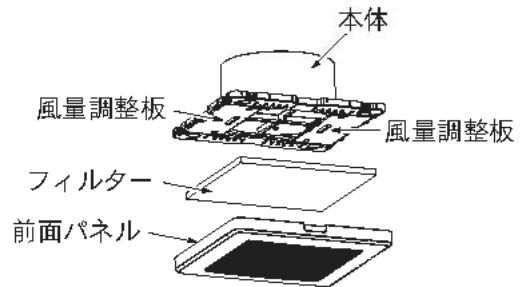

## ■リモコン

### 【タイマー設定】ボタン

タイマー運転の残時間を設定します。最大10時間までタイマー運転できます。

- 1回押すごとに、残時間表示が1目盛づつ切り替わります。  
※10時間の後は0.5時間になります。
- 一度設定した残時間は、各運転モードごとに記憶します。
- 次に運転をおこなうときは、前回の設定時間が表示されます。設定時間を変更したいときは、もう一度「タイマー設定」ボタンを押してください。
- 残時間を途中で変更したときは、その時点から残時間が再スタートします。

**残時間表示**  
タイマー運転の残り時間を表示します。

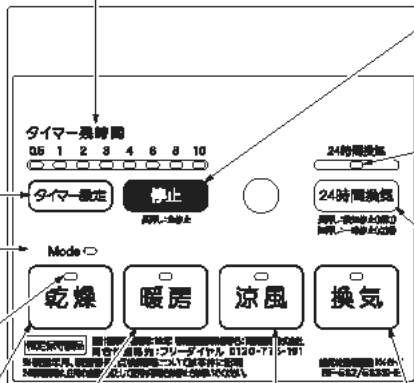

### Modeランプ

●設定変更が可能な時点滅します。

### 運転モードランプ

運転時に点灯します。

### 【乾燥】ボタン

乾燥運転をします。  
衣類乾燥や浴室乾燥に使用します。

### 【暖房】ボタン

暖房運転をします。  
※入浴中循環風により、肌寒さを感じた場合は、運転を停止してください。

### 【涼風】ボタン

涼風運転をします。  
入浴中の涼しさを得るときに使用します。※冷房ではありません。

### 【停止】ボタン

各モードのタイマー運転を停止します。  
●3秒以上長押しで全停止します。  
※24時間換気運転も停止します。

### 24時間換気ランプ

24時間換気時に点灯します。  
※24時間換気運転の浴室停止中は点滅します。(1時間後自動復帰)

### 【24時間換気】ボタン

24時間換気時に使用します。  
※24時間換気運転中に他のモードで運転を行うと、他のモードを優先して運転し、終了後、元の24時間換気運転にもどります。  
※3秒以上長押しすることで24時間換気運転を停止する事が出来ます。

### 【換気】ボタン

換気運転をします。  
浴室の換気に使用します。

■この換気乾燥暖房機は次の5つのモードでご使用になれます。

運転モード	用途	運転状態		
		循環ファン	換気ファン	ヒーター
乾燥	●衣類の乾燥、浴室の乾燥	(運転)	(運転)	(運転)
暖房	●浴室の暖房	(運転)	停止	(運転)
涼風	●浴室の涼しさを得る、(冷房ではありません) 衣類の乾燥、浴室の乾燥	(運転)	(運転)	停止
換気	●浴室の換気	停止	(運転)	停止
24時間換気	●24時間連続換気	停止	(運転)	停止

# 使いかた

## 1. 乾燥運転 衣類乾燥や浴室乾燥に

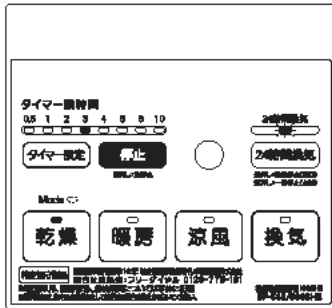

### ① **乾燥** を押すと、乾燥運転を始めます。

- 乾燥ボタンの運転ランプと、タイマー残時間ランプ(初期値は3時間)が点灯し、24時間換気運転中は24時間換気ランプが点滅します。
- 乾燥運転時は換気機能も働いています。

### ②残時間を変更するには **タイマー設定** を押してください。

- 1回押すごとに、残時間表示が一目盛りずつ切り替わります。
- 10時間の次は0.5時間になります。
- 10時間以上の連続運転はできません。※初期値は3時間になっています。

### ③残時間がなくなると停止します。

### ④途中で停止する場合は **停止** を押してください。

※運転が停止した後、ヒーター冷却のため循環ファンが約30秒間運転します。(このとき乾燥ランプが点滅します)

### ⑤ ③④の停止後、24時間換気が設定してある場合は、24時間換気運転に入り、運転ランプが点灯します。

### ■衣類乾燥時間のめやす

衣類	数量	数量
メリヤス肌着	6枚	6枚
タオル	7本	7本
くつ下	5足	5足
ズボン	1本	2本
ズボン下	2枚	2枚
Yシャツ	1本	2本
Tシャツ	1枚	2枚
ポロシャツ	1枚	2枚
洗濯物重量	3kg	4kg
乾燥時間	約2時間20分	約3時間40分

### 《測定条件》

- 浴室周辺温度20℃ 湿度60%
- 洗濯物は5分間脱水したものを使用。
- 浴室は1坪タイプ(1.6×1.6×2.2m)ユニットバスを使用し、浴室内が乾燥している状態。
- 乾燥時間は乾燥率100%の目安時間です。

### 《参考条件》

- 冬季(気温5℃ 湿度60%)  
表より約40~60%程度乾燥時間が長くなります。
- 梅雨時(気温25℃ 湿度80%)  
表より約10~30%程度乾燥時間が長くなります。

### 《注意事項》

- 浴室サイズの基準より大きいサイズの浴室では、さらに乾燥時間が長くなります。
- 乾燥時間は浴室の広さや種類、室温、外気温、洗濯物の種類や量、脱水状態により異なります。あくまでも目安として参考にしてください。
- 密閉性や断熱性の悪い浴室においては、換気乾燥暖房機の性能を十分に発揮できないため、乾燥時間の目安より長く設定してください。

### ■上手な衣類乾燥運転のしかた

- 洗濯物は5分以上の十分な脱水を行ってください。(乾燥時間の短縮)
- ランドリーパイプは、温風吹出口から20~25cmの位置になるように設置してください。
- 洗濯物が密着しないように、適当な間隔を開けて風の対流をよくしてください。
- 乾きにくい洗濯物(厚手の木綿類など)は温風吹出口の近くに吊すと早く乾きます。
- ズボンなどの背丈の長いものは下の方が乾きが遅くなりますので、折り返して吊すと早く乾きます。
- 洗濯物の乾き具合により、途中で位置を入れ替えると効果的です。
- 浴室内に水滴が残っている場合は、拭き取ってください。(浴室が乾燥しているほうが早く乾きます。)

# 使いかた (つづき)

## 2. 暖房運転 冬季や寒いときにお使いください

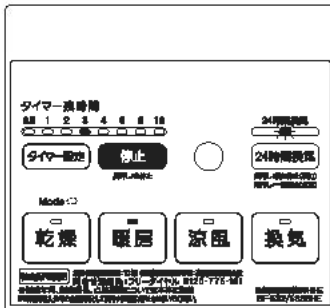

※入浴前に運転しておきますと、あらかじめ浴室を暖めておくことができます。入浴中循環風により、肌寒さを感じた場合は、運転を停止してください。

### ① **暖房** を押すと、暖房運転を始めます。

- 暖房ボタンの運転ランプと、タイマー残時間ランプ(初期値は3時間)が点灯し、24時間換気運転中は24時間換気運転ランプが点滅します。
- 入浴前に運転しておきますと、あらかじめ浴室を暖めておくことができます。
- 暖房運転中24時間換気設定時は、24時間換気運転が一時停止します。

### ②残時間を変更するには **タイマー設定** を押してください。

- 1回押すごとに、残時間表示が一目盛りずつ切り替わります。
- 10時間の次は0.5時間になります。
- 10時間以上の連続運転はできません。
- 初期値は3時間になっています。

### ③残時間がなくなると停止します。

### ④途中で停止する場合は **停止** を押してください。

- 運転が停止した後、ヒーター冷却のため循環ファンが約30秒間運転します。(このとき暖房ランプが点滅します)

### ⑤ ③④の停止後、24時間換気が設定してある場合は、24時間換気運転に入り運転ランプが点灯になります。

※浴室の広さや断熱性・室温・外気温により、十分な能力が得られないことがあります。

※暖房運転終了後、24時間換気設定時は24時間換気運転へ復帰するため、浴室内の暖められた空気が換気され、室温が下がる場合があります。

## 3. 涼風運転 夏季の暑いときや入浴後の浴室乾燥にお使いください



※冷房機能はありません。

### ① **涼風** を押すと、涼風運転を始めます。

- 涼風ボタンの運転ランプと、タイマー残時間ランプ(初期値は3時間)が点灯し、24時間換気運転中は24時間換気運転ランプが点滅します。
- 涼風運転時は換気機能も働いています。

### ②残時間を変更するには **タイマー設定** を押してください。

- 1回押すごとに、残時間表示が一目盛りずつ切り替わります。
- 10時間の次は0.5時間になります。
- 10時間以上の連続運転はできません。
- 初期値は3時間になっています。

### ③残時間がなくなると停止します。

### ④途中で停止する場合は **停止** を押してください。

### ⑤ ③④の停止後、24時間換気が設定してある場合は、24時間換気運転に入り運転ランプが点灯になります。

※機器が浴室内の湿気を吸い込むと、機器本体内部が結露し、水滴が落ちることがあります。

# 使いかた (つづき)

## 4. 換気運転 浴室内の湿気をとりたいときにお使いください

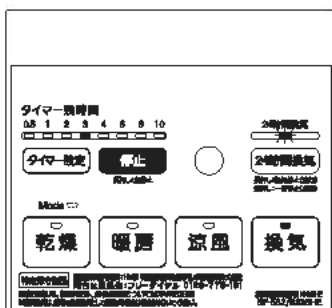

① **換気** を押すと、換気運転を始めます。

- 換気ランプと、タイマー残時間ランプ(初期値は3時間)が点灯します。  
24時間換気使用中は24時間換気ランプが点滅します。

② 残時間を変更するには **タイマー** を押してください。

- 1回押すごとに、残時間表示が一目盛りずつ切り替わります。
- 10時間の次は0.5時間になります。
- 10時間以上の連続運転はできません。
- 初期値は3時間になっています。

③ 残時間がなくなると停止します。

④ 途中で停止する場合は **停止** を押してください。

⑤ ③④の停止後、24時間換気設定時は24時間換気運転に戻ります。

※入浴後は必ず換気運転をおこなってください。水滴がついたまま長時間運転をおこなわないと、かびの発生原因になります。

※機器が浴室内の湿気を吸い込むと、機器本体内部が結露し、水滴が落ちることがあります。

## 5. 24時間換気運転

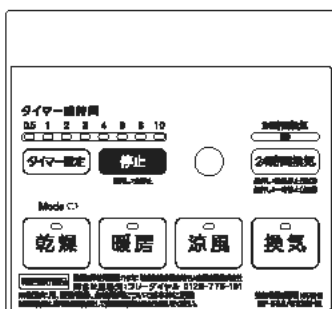

※初期設置時、ブレーカーが落ちた後の再投入後、停電の後、等は24時間換気運転ランプが点滅しています。

① **24時間換気** か **停止** を押すことにより、24時間換気運転を始めます。

② 一時停止したいときは **24時間換気** を押してください。

このとき24時間換気ランプが点灯から点滅にかわります。

1時間経過後、24時間換気運転に自動復帰し、24時間換気ランプが点滅から点灯にかわります。

③ 24時間換気運転を「停止」させたいときは **停止** か **24時間換気** を3秒以上長押ししてください。

**24時間換気** ランプが消えたら「停止」になります。

④ 24時間換気運転をする場合は **24時間換気** を押してください。

24時間換気運転が開始します。

※入浴中、肌寒さを感じた場合24時間換気を一時的に停止することをおすすめします。

※24時間換気では、連続換気をおこなうことにより、各居室に設けた給気口などから室外空気が給気され、居室全体の換気がおこなわれます。ただし、住宅の間取り、気密性などにより換気の状態は異なります。

# 使いかた (つづき)

## 6. 各種設定変更のしかた

### 【設定変更のしかた】

《設定手順》

- ① 運転をしている場合は【停止ボタン】を約3秒間長押しする。  
点灯しているすべての【ランプ】が消灯し、動作を全停止にする。
- ② 【停止ボタン】と【タイマー設定ボタン】を同時に約3秒間長押しする。  
[Mode]ランプが点滅し、設定変更が可能となる。
- ③ 変更したい項目のボタンを押し、ランプを点滅させる。  
下表【変更内容と変更ボタン一覧表】参照
- ④ 【タイマー設定ボタン】を押し、設定値を変更する。  
下表【設定変更内容一覧表】参照  
【タイマー設定ボタン】を1回押すごとに「UP方向」に切り替わります。設定値「8(10H)」の次は「1(0.5H)」に戻ります。
- ⑤ 設定が終了したら、【停止ボタン】を約3秒以上長押しする。  
すべてのランプが消え設定変更が確定される。

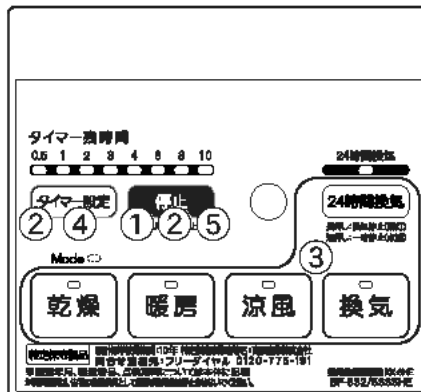

### 【変更内容と変更ボタン一覧表】

変更内容	変更ボタン	押したあとのリモコン表示 ( ■点灯 *点滅 )
24時間換気の風量を変更したい時		Mode* ■ 24時間換気 タイマー-換時間 0.5 1 2 3 4 6 8 10
換気の風量を変更したい時		Mode* * 換気 タイマー-換時間 0.5 1 2 3 4 6 8 10
ヒーターのON-OFFを行う温度を変更したい時 浴室室内温の調節		Mode* * 乾燥 タイマー-換時間 0.5 1 2 3 4 6 8 10

### 【設定変更内容一覧表】

: 工場出荷時の設定値です。

項目	項目確定ボタン	設定値表示LED							
		1	2	3	4	5	6	7	8
24時間換気風量	24換気標準	0.5H	1H	2H	3H	4H	6H	8H	10H
換気 風量	換 気	40	60	80	100	120	140	160	180
温度センサー補正	乾 燥	40°C	43°C	45°C	47°C	50°C			

各種設定変更については、『工事説明書』17ページにも記載されております。



# 使いかた (つづき)

## 7. BF-533SHE 動作一覧表

工場出荷時の設定に対しての値です。  
換気：140m<sup>3</sup>/h、24時間換気：100m<sup>3</sup>/h

単位：m<sup>3</sup>/h

リモコン	モード	停止			乾燥	暖房			涼風	換気
		全停止	24H 換気		乾燥	暖房			涼風	換気
		24H 停止	24H 入	24H 一時停止	有無共通	24H 停止	24H 入	24H 一時停止	有無共通	有無共通
	24H 表示	消灯	点灯	点滅	消灯 点灯	消灯	点滅	点滅	消灯 点灯	消灯 点灯
換気モード	浴室	0	50	0	70	0			70	70
	トイレ	0	25	0	35	0			35	35
	洗面	0	25	0	35	0			35	35
	合計	0	100	0	140	0			140	140
	換気	切	入	切	入	切			入	入
送風ファン	切・入	切			入	入			入	切
ヒータ	切・入	切			入	入			切	切

- 注1：乾燥運転は、運転開始から1時間後に換気運転が自動的に100m<sup>3</sup>/hに切り替わり、残り1時間になると仕上げ運転（10分ごとに室温チェックをし30℃以下の場合風量を20m<sup>3</sup>/h下げる。下限は40m<sup>3</sup>/h）になります。
- 注2：換気風量は「8ページ6. 各種設定変更のしかた」で変更が可能です。
- 注3：一時停止は1時間後、24H換気に自動復帰します。

## 8. BF-532SHE 動作一覧表

工場出荷時の設定に対しての値です。  
換気：140m<sup>3</sup>/h、24時間換気：100m<sup>3</sup>/h

単位：m<sup>3</sup>/h

リモコン	モード	停止			乾燥	暖房			涼風	換気
		全停止	24H 換気		乾燥	暖房			涼風	換気
		24H 停止	24H 入	24H 一時停止	有無共通	24H 停止	24H 入	24H 一時停止	有無共通	有無共通
	24H 表示	消灯	点灯	点滅	消灯 点灯	消灯	点滅	点滅	消灯 点灯	消灯 点灯
換気モード	浴室	0	70	0	98	0			98	98
	トイレ(洗面)	0	30	0	42	0			42	42
	合計	0	100	0	140	0			140	140
	換気	切	入	切	入	切			入	入
送風ファン	切・入	切			入	入			入	切
ヒータ	切・入	切			入	入			切	切

- 注1：乾燥運転は、運転開始から1時間後に換気運転が自動的に100m<sup>3</sup>/hに切り替わり、残り1時間になると仕上げ運転（10分ごとに室温チェックをし30℃以下の場合風量を20m<sup>3</sup>/h下げる。下限は40m<sup>3</sup>/h）になります。
- 注2：換気風量は「8ページ6. 各種設定変更のしかた」で変更が可能です。
- 注3：一時停止は1時間後、24H換気に自動復帰します。

# 使いかた (つづき)

## 9. おすすめ運転モード

●季節によって次のような運転モードでご使用いただきますと、快適にご使用いただけます。

	入浴前	入浴中	入浴後
冬	暖房運転	24時間換気の一時停止 暖房運転または停止	24時間換気
夏	24時間換気	涼風運転 24時間換気運転 または24時間換気 の一時停止	24時間換気
春、秋	24時間換気	24時間換気の一時的停止	24時間換気

- 冬、春、秋の季節は入浴中、機器本体内部に結露が発生しやすく、水滴が落ちることがあります。
- 換気、涼風、乾燥、24時間換気で運転するときは、必ず給気口（ドアなどのすき間）を開けてください。
- 気密性や断熱性の悪い浴室において、換気乾燥暖房機の性能を十分に発揮できないため、乾燥時間の目安より長く設定してください。
- 入浴前の暖房は、30分以上運転することをおすすめします。

# お手入れのしかた (1ヶ月に1回程度)

## お願い



### ■お手入れの際は、分電盤のブレーカーを切る

感電やけがをすることがあります。



### ■分電盤のブレーカーをぬれ手で入/切しない

感電の恐れがあります。



- お手入れが終わったあと、再び24時間換気運転を始めてください。
- 運転停止後、すぐ前面パネル、吹出口など本体に触れないでください。
- 高いところでの作業になりますので足場には十分お気を付けてください。
- 台所用中性洗剤をお使いください。  
(住宅用、家具用アルカリ性合成洗剤などは変質、変色の原因になります)
- お手入れのあと、熱による乾燥はしないでください。  
(変質、変色の原因になります)



## フィルターのお手入れ

### 1. フィルターのはずしかた

前面パネルの両サイドにある取っ手に指をかけて矢印の方向に引っ張って、フィルターを前面パネルよりはずしてください。  
(ほこりの落下に気をつけてください)

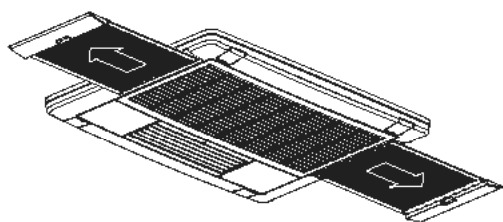

### 2. フィルターのお手入れ

①掃除機でほこりを吸い取ってください。

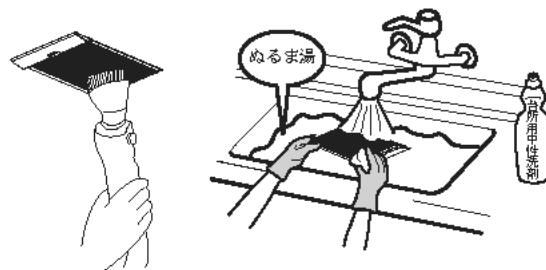

②台所用中性洗剤を薄めたぬるま湯に浸し、水洗いしたあと、からぶきをして水滴をよくふきとる。  
※熱による乾燥はしないでください。  
(変形、変色の原因になります)

### 3. フィルターの取り付けかた

フィルターを前面パネルのすき間に最後まで差し込む。  
※左右対称のため、どちらに取り付けてもかまいません。

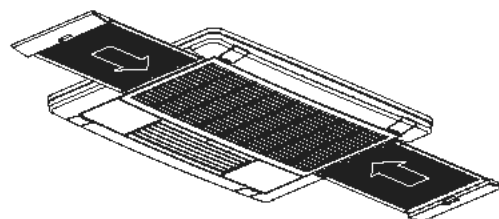

## 前面パネルのお手入れ

前面パネルの汚れは、台所用中性洗剤をうすめにつけた布でよく拭いてから、乾いた柔らかい布で拭いてください。

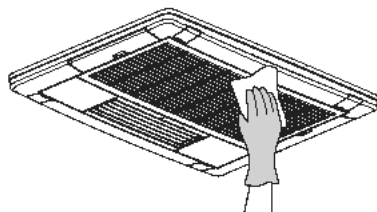

## リモコンのお手入れ

リモコンの汚れは、水にぬれた布をかたく絞り、軽くふきとってください。

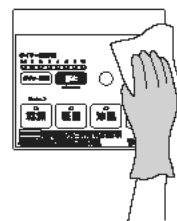

## ファンのお手入れ

本体(ファン等)のお手入れについては、高所での作業となるため専門業者に依頼する事として、工事説明書に記載されています。

# お手入れのしかた（1ヶ月に1回程度）つづき

## 副吸込口グリルのお手入れ

### ①副吸込口パネルを取りはずす

- 副吸込口パネルの切欠部に指をかけて下へ引きさげてははずす。

（下図のように、副吸込口パネルを手で押さえながら引きさげるとはずしやすくなります。）

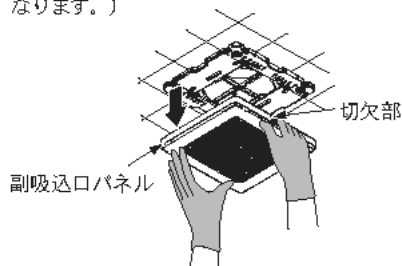

### ②フィルターを取りはずす

- 副吸込口パネルの裏面側からフィルターをはずす。

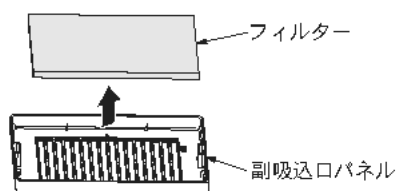

### ③汚れをとる

- 台所用中性洗剤をとかしたぬるま湯に浸し、水洗いした後、からぶきをして水けをよくふきとってください。

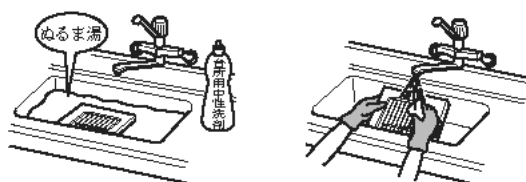

#### お願い

フィルターを強くこすらないでください。  
フィルターの破損の原因となります。

### ④副吸込口グリル本体のお手入れ

- 台所用中性洗剤を浸した布でホコリをふきとったあと、からぶきして水けをよくふきとる。

#### お願い

風量調整板の位置は工事業者が本体設置時に換気風量を調整するために設定します。

風量調整板の位置が動いたときは、元の位置に戻してください。  
換気風量の過不足の原因となります。

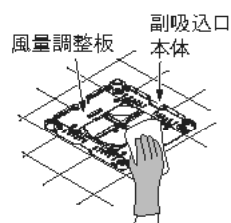

### ⑤フィルターを取り付ける

- 副吸込口パネルの裏面側にフィルターをのせる。

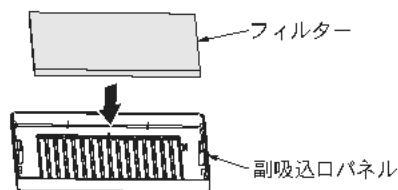

### ⑥副吸込口パネルを取り付ける

（取り付け方向に指定はありません）

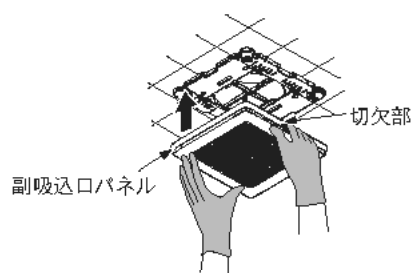

## 上手な使いかた

### ■運転モード設定による工夫

#### 電気代をおさえるおトクな使いかた

- 夏期などの外気温が高くて湿度の低い日の衣類乾燥は、【涼風運転】で行うと、時間はかかりますが、ヒーターを使用しないので電気代が安く済むのでお得です。
- 上記の【涼風運転】で5～6時間の運転によって洗濯物を半乾きにした後、仕上げとして【乾燥運転】を1時間程度使用するようにすると、時間はかかりますが、電気代は安く済みます。

# 故障かな？と思ったら

■次の表に従って調べていただき、なお異常があるときは必ず電源を切り、お買い上げの販売店、または工事店に修理を依頼（またはご相談）をしてください。

症 状	原 因	処 置 方 法
・運転しない	①停電 ②電源ブレーカーが切れている ③電源部温度ヒューズの溶断 ④電流ヒューズの溶断 ⑤電源トランスの溶断 ⑥本体またはリモコン基盤不良	①電源が復帰するまで待ってください ②電源ブレーカーを「入」にする ③メイン基盤の交換 ④メイン基盤の交換 ⑤メイン基盤の交換 ⑥本体基盤またはリモコンの交換
・運転ボタンを押しても運転しない ・運転ランプは点灯する	①本体基盤不良 ②ファンモーター不良 ③リモコン異常 ④リモコンコード接続不備	①本体基盤の交換 ②ファンモーター交換 ③リモコン交換 ④リモコンコード接続
・リモコンが異常だと思う ・タイマー表示が異常 ・設定が出来ない ・停止が出来ない	①リモコン異常 ②本体基盤異常	①リモコン交換 ②本体基盤交換
・換気しない ・浴室の乾きが悪い (正常に運転する)	①吸込口、フィルターにホコリ等が詰まっている ②換気口が詰まっている ③換気だけでは乾かない ④空気取入口（ガラリ）または浴室ドアが開いていない ⑤逆止弁が動かない ⑥ダクト配管に異常がある	①吸込口、フィルターのお手入れをする ②換気口をお手入れする ③乾燥運転や涼風運転を使用する ④空気取入口（ガラリ）を開けるまたは浴室ドアを若干開ける ⑤逆止弁が動くようにする ⑥ダクト配管を正常にする
・洗濯物の乾きが悪い	①吸込口、フィルターにホコリ等が詰まっている ②ランドリーパイプの取付位置は適正ですか ③脱水が十分されていない ④密着させて干している ⑤空気取入口（ガラリ）または浴室ドアが開いていない ⑥逆止弁が動かない ⑦ダクト配管に異常がある	①吸込口、フィルターのお手入れをする ②温風吹出口から20～25cmの位置に取り付ける。 ③十分（5分以上）に脱水する ④適当な間隔で対流を良くする ⑤空気取入口（ガラリ）を開けるまたは浴室ドアを若干開ける ⑥逆止弁が動くようにする ⑦ダクト配管を正常にする
・温風が出ない	①本体基盤またはリモコン不良 ②サーミスタ不良 ③ヒーター部温度ヒューズ切れ	①本体基盤またはリモコンの交換 ②サーミスタ交換 ③ヒーター部温度ヒューズ交換
・異常音がする	①ファン部に異物が入っている ②ファンモーター不良 ③ファン固定ねじが緩んでいる ④換気部が詰まるなどして風量が出なくなる	①異物を取り除く ②ファンモーター交換 ③ファン固定ねじを締め付ける ④換気風量が正常にでないとき異常音がする事があります
・浴室内に水滴が異常に落ちてくる	①本体に結露水の付着 ②排気ダクト内の水滴が浴室内に逆流する	①本体の結露水を拭き取る ②排気ダクトは外壁に向かって下り勾配になるように施工する

# 故障かな？と思ったら

## 異常表示

リモコンに以下の様なエラー表示内容がでた時は電源を切り、お買い上げの販売事業者・取り付け事業者へ連絡してください。

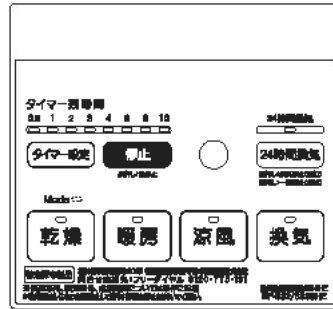

【リモコン】

エラー内容	リモコンエラー表示内容	原因	《応急運転》 処置
DCモーター異常	Mode ※	早点滅 遅点滅→0.25秒間隔 遅点滅→1秒間隔	フィードバック無し等 全停止
室温サーミスタ異常 ※1	Mode ※	早点滅	乾燥・暖房のみ運転不可
室温異常 ※1	Mode ※	早点滅	室温 60℃以上検出 乾燥・暖房のみ運転不可
リモコン通信異常 ※1	Mode ※	早点滅	断線・短絡・ノイズ等 リモコンケーブル等交換
EEPROM異常	Mode ※	早点滅	読込3回エラー 全停止
本体CPU異常	Mode ※	早点滅	フラッシュメモリー等 全停止
基盤温度異常	Mode ※	早点滅	基盤温度 80℃以上検出 温度低下で運転可
ヒータサーミスタ異常 ※3	Mode ※  残時間のLED	早点滅	ヒーター発熱(95℃以上) 検出・サーミスタ短絡/断線 運転不可
基盤寿命警告 ※2		遅点滅	部品寿命経過 寿命警告
基盤寿命エラー ※2		早点滅	部品寿命経過 寿命エラー
リモコン機種違い		遅点滅	接続リモコン違い 運転不可 (正常リモコン接続で復帰)
電源異常 ※4, ※5		早点滅	電源違い(200V等) 運転不可 (復帰不可)

“全停止”のエラーはリセット操作(停止SW長押し10秒)でエラー表示を消す事が出来ますが、リセット後もエラー状態を検出した場合は再度エラー表示します。

- ※1 室温サーミスタ異常、室温異常時は乾燥・暖房運転のみ停止し、他の運転は可能です。また、室温異常の復帰は室温55℃未満に下がった時点で自動復帰しますが、復帰後もヒータ保護は温度センサー補正設定温度に下がるまで動作するので、ヒータは動作しません。
- ※2 基盤寿命警告は、11.5年で警告表示が出ます。→停止ボタンのリセット操作で運転できます。(1回目は基盤警告表示)  
12年経過で基盤寿命エラーの表示が出ます。→点滅している4つのボタンを同時に3秒間長押しすることで、応急運転ができます。(2回目は基盤寿命エラー表示)  
早めの基盤交換をお願いします。
- ※3 ヒータリレー発熱検出時、運転停止しますがヒータ冷却のための「送風ファン」は、強制的にON状態を継続します。  
また、ヒータリレー発熱検出時もサーミスタ短絡/断線のどちらの場合も、エラー検出後は停止SW長押しでのリセット操作は不可となり、AC電源の供給OFFしないとリモコンのエラー表示は解除出来なくなります。
- ※4 電源違いで200V等を投入した場合は、リモコンエラー表示内容として表記してありますが回路がすぐ遮断され、リモコンに表示内容が表示されません。  
(100V品に200V投入された場合、保護回路によりヒューズが切れるため)
- ※5 200V品に100V投入時、電源状態によりLED点滅しない(電圧不足で出来ない)場合があります。

●このことは、工事説明書の18ページ「13. 異常表示」にも記載されています。

# 長期使用製品安全点検制度について

## ■長期使用製品安全点検制度とは

- 長期使用製品安全点検制度とは、「消費生活用製品のうち、消費者自身による保守が難しく、長期間の使用に伴い生じる(経年劣化)による重大事故の発生のおそれが高いもの(特定保守製品)について、経年劣化による重大事故を未然に防止するため、消費者による点検その他の保守を適切に支援する制度」です。

## ■特定保守製品とは

- この商品は、消費生活用製品安全法(消安法)で指定された「特定保守製品」です。
- 特定保守製品とは、「消費生活用製品のうち、長時間の使用に伴い生じる劣化(経年劣化)により安全上支障が生じ、一般消費者の生命または身体に対して特に重大な危害を及ぼすおそれが多いと認められる製品であって、使用状況等からみてその適切な保守を促進することが適当なもの(消安法第2条第4項)」として政令で定められた製品です。

## ■制度の概要

- お買い上げいただいた商品について、ご購入時に所有者情報(お名前や住所など)をご登録いただき、所定の点検期間に「点検の通知」が登録いただいた住所に届きますので、内容をご確認いただき点検の申し込みを行ってください。点検員が有償で法定点検を実施いたします。

### 【制度の流れ】

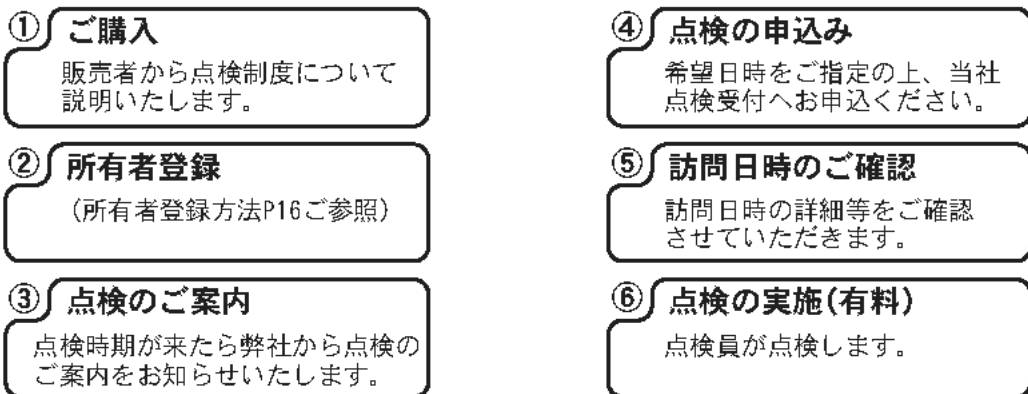

## 商品への表示について

- 本商品は、前面パネル・機器本体・リモコンに、特定保守製品・型式・特定製造事業者等名・製造年月・製造番号・設計標準使用期間・点検期間・問合せ連絡先を表示しています。  
(製造年月・製造番号・点検期間は前面パネル、機器本体のみ表示)

【前面パネル表示位置】

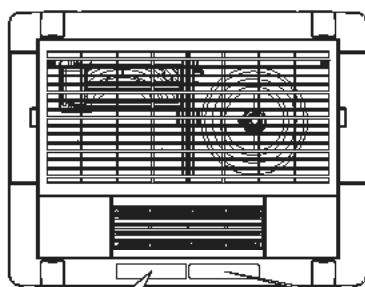

浴室換気乾燥暖房機 型式: BF-532SHE  
ACTOBY 55/60h 1200/1350W  
ヒーター用電源ヒューズ9A付  
取組保証 MADE IN JAPAN  
三菱電機株式会社

【機器本体表示位置】

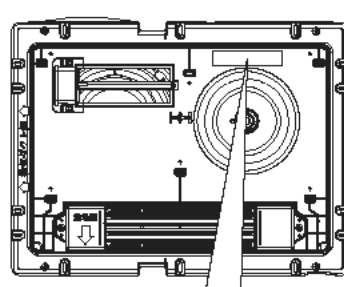

特定保守製品 BF-532SHE 製造番号: 11030001  
製造年月: 2011年3月 点検期間: 2019年9月~2022年8月  
設計標準使用期間: 10年 取扱説明書: 高橋産業株式会社  
問合せ連絡先: 0120-775-191 住 所: 茨城県鹿嶋市水郷3080

【リモコン表示位置】

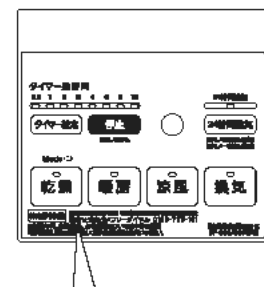

特定保守製品 設計標準使用期間: 10年 特定製造事業者名: 高橋産業株式会社  
問合せ連絡先: フリーダイヤル 0120-775-191  
※製造年月、製造番号、点検期間については本体に記載  
※取扱説明書は、各商品の取扱説明書で必ずご確認ください。

# 所有者登録について

## ■所有者登録について

- 特定保守製品の所有者は、この商品の製造事業者等に法定の所有者登録をすることが責務として求められています（消安法32条の8第1項）。
- 所有者登録の方法（4通りあります）

所有者票 (返信はがき) でのご登録	本製品には、法で定められた所有者票（橙色のビニール袋に入っています）が添付されています。 所有者票に所定事項を記入のうえ、ミシン目で切り取って返信してください。（インターネット、電話、FAXから登録していただく場合は、所有者票の返信は不要です。）
インターネット でのご登録	【 <a href="http://www.takasu-tsk.com">http://www.takasu-tsk.com</a> 】へアクセスし、「お客様登録」の画面の案内にしたがって登録してください。
電話でのご登録	高須産業株式会社 長期使用製品相談窓口 所有者登録係 【☎0120-775-191】へ連絡してください。 受付時間 午前9:00～午後5:00(月～金)/携帯電話・PHSからもご利用できます。 (土・日・祝日・年末年始および夏期休暇は休ませていただきます。)
FAXでのご登録	ハガキに所定事項をご記入のうえ、FAX:0299-67-5120へ返信してください。

- 登録いただいた所有者情報は消安法、個人情報保護法および当社規定により適切に管理し、法定点検のお知らせと実施、その他製品安全に関するお知らせ（製品の保守、買い替え、廃棄に関するご案内）をする場合以外には使用いたしません。

## ■所有者情報に変更が生じたときは

- 引っ越しなどで住所が変わった場合や所有者が変わった場合など所有者登録の内容に変更が生じた場合には、登録内容を変更することが求められています（消安法第32条の8第2項）。速やかに下記窓口までご連絡ください。登録の内容の変更を行わないと点検の通知が届かなくなります。必ずお知らせください。

高須産業株式会社 長期使用製品相談窓口 所有者登録係  
0120-775-191へ連絡してください。  
受付時間 午前9:00～午後5:00(月～金)/携帯電話・PHSからもご利用できます。  
(土・日・祝日・年末年始および夏期休暇は休ませていただきます。)

# 設計標準使用期間について

## ■設計標準使用期間について

	<ul style="list-style-type: none"><li>●本製品の設計標準使用期間<sup>※1</sup>は10年<sup>※2</sup>です。</li><li>●設計標準使用期間を超えてご使用された場合は、部品等の経年劣化による発火・けが等の事故に至るおそれがあります。</li><li>●点検期間内に法律で定められた点検(有償)をお受けください。</li></ul>
---	---

- ※1 設計標準使用期間とは、使用時間や温湿度など標準的な使用条件（「設計標準使用期間の算定の根拠について」参照）の下で、適切な取り扱いで使用し、適切な維持管理が行われた場合に、安全上支障なく使用することができる標準的な期間として商品ごとに設定される物です（消安法第32の3）。
- ※2 設計標準使用期間は、消安法で規定された設定基準に基づき算出された数値で、保証期間とは異なります。

設計標準使用期間は、「使用開始時期から」ではなく、「製造時期から」となります。



# 設計標準使用期間について

## ■設計標準使用期間の算定根拠について

- この商品の設計標準使用期間は、JIS C 9920-2「浴室用電気乾燥機の設計標準使用期間を設定するための標準使用条件」による。

区分	項目	条件
環境条件	電圧	単相100V
	周波数	50Hz/60Hz
	温度	20℃
	湿度	65%
	設置	工事説明書による標準設置
負荷条件	負荷	取扱説明書による定格負荷 (浴室の広さ、乾燥する衣類の量)
想定時間	1年間の 使用時間	換気時間 8,458時間/年 (24時間換気、ただし暖房時間を除く)
		乾燥時間 650時間/年
		暖房時間 302時間/年

〈次の場合、製品に表示している点検期間よりも早期に点検を依頼してください。〉

- ①標準的な使用条件を超える使用頻度や異なる使用環境などでお使いいただいた場合は、設計標準使用期間よりも短い期間で経年劣化が起きる可能性があります。この場合、製品に表示されている点検期間よりも早期に点検を依頼してください。
- ②本体の目的以外の用途や業務用に使用された場合、記載の設計標準使用期間よりも短い期間で経年劣化が起き、重大事故に至るおそれが高くなります。このようなご使用はおやめください。

# 点検(有償)について

## ■点検について

- 特定保守製品の所有者は、経年劣化による重大事故を防止するために、商品ごとに設定された点検期間中に法定の点検を受けるなど、その保守に努めることが責務として求められています。(消安法第32条の14)。  
この商品の機器本体に表示してある点検期間になったら、忘れずに点検を受けてください。
- 法定の点検後も継続してご使用いただく場合には、こまめに点検を受けることが安全にお使いいただくために必要となりますので、ご注意ください。

## ■点検の通知について

- 所有者登録をしていただいた方に、点検期間の始まる前に法定の点検通知をいたします(消安法第32条の12)。通知を受け取られましたら、通知に記載されている指定の方法で点検をお申込みください。

## ■点検期間について

- この商品の点検期間は、機器本体に表示されています。(15ページ「商品への表示について」参照)
- この商品は、設計標準使用期間(10年)の終了期間の前年6ヶ月の3年間を点検期間として設定しています。

## ■点検の実施について

- 点検は、弊社社員または委託業者が行います。
- この点検は、ご利用いただいている商品が、点検実施時点において点検基準に適合しているかを確認するもので、その後の安全を保証するものではありません。
- 点検の結果、整備が必要となった場合は、点検料金とは別に有償にて実施いたします。
- 点検の結果、整備が必要となった場合でも、点検期間が過ぎている場合、所定の部品保有期間を過ぎていた場合、整備に必要な部品を保有していない場合があります。その際は、不適合があっても整備に応じられません。

# 点検(有償)について

## ■点検料金について

- この点検は有償となり、所定の点検料金をお客様にご負担いただくこととなります。
- 点検料金は、①点検技術料②出張料③その他諸経費④消費税の合計金額となります。点検料金については、下記窓口にご確認ください。ホームページでは、点検料金に関するご案内をしております。

高須産業株式会社 長期使用製品相談窓口

フリーダイヤル(無料) **0120-775-191** 携帯電話・PHSからもご利用いただけます。

※お電話番号をお確かめのうえ、おかけ間違いのないようご注意ください。

**受付時間 ●午前9:00～午後5:00**

(土曜・日曜・祝日と年末年始・夏期休暇を除く)

ホームページアドレス: URL: <http://www.takasu-tsk.com>

## ■整備用部品の保有期間について

- この商品の部品の保有期間は、商品の製造打ちきり後下記に示す期間となります。

整備用部品	保有期間12年	点検の結果、点検基準に適合していない部分を修理するための部品です。
補修用性能部品	保有期間6年	商品の機能を維持するために必要な部品です。

※整備用部品は、補修用性能部品(製品の機能を維持するために必要な部品)とは異なります。

# 日常の点検・お手入れについて

- この商品を安全にお使いいただくために、日常の点検・お手入れを行ってください。
- 日常の点検については19ページ「愛情点検」、お手入れについては11～12ページ(お手入れのしかた)をご覧ください。
- 異音・異臭・振動などの症状がみられましたら、ただちにご使用を中止し、専用のブレーカーを切って、お買い上げの販売店または工事店に点検・修理を依頼してください。

# 点検制度についてのお問い合わせ先

1)点検についてのお問い合わせは、下記窓口をお願いいたします。

高須産業株式会社 長期使用製品相談窓口

フリーダイヤル(無料) **0120-775-191** 携帯電話・PHSからもご利用いただけます。

※お電話番号をお確かめのうえ、おかけ間違いのないようご注意ください。

**受付時間 ●午前9:00～午後5:00**

(土曜・日曜・祝日と年末年始・夏期休暇を除く)

# 仕様

電源	型式	運転モード	消費電力 (W)	循環風量 (m <sup>3</sup> /h)	換気風量 (m <sup>3</sup> /h)	騒音 (dB)	質量 (kg)		
単相 100V 50/60Hz	BF-532SHE BF-533SHE	乾燥	1300/1350	150/160	140	43/45	BF-532SHE 約7.0 BF-533SHE 約7.1		
		暖房	1280/1320	150/160	—	35/38			
		涼風	42/46	150/160	140	43/45			
		換気	工場出荷時	18/18	—	140		40/40	
			一般設定	1	12/12	—		120	37/37
				2	18/18	—		140	40/40
				3	24/24	—		160	42/42
				4	37/37	—		180	44/44
		5	48/48	—	200	46/46			
		24時間換気	工場出荷時	9/9	—	100		35/35	
			一般設定	1	3.5/3.5	—		40	23/23
				2	4/4	—		60	25/25
				3	6/6	—		80	29/29
				4	9/9	—		100	35/35
5	12/12			—	120	37/37			
6	18/18			—	140	40/40			
7	24/24			—	160	42/42			
8	37/37	—	180	44/44					

■：工場出荷時の設定値です。

上記仕様は静圧0 Pa(パスカル)時の値です。

この換気乾燥暖房機は、ご使用にならないとき(24時間換気停止時)でも約2.0W(50/60Hz)の電力を消費しています。

## 保証とアフターサービス (必ずお読みください)

アフターサービス等について、おわかりにならないときは、お買い上げの販売店にお問合わせください。

①保証書	保証書は、必ず「お買い上げ日・販売店名」等の記入をお確かめのうえ、販売店から受け取っていただき、内容をよくお読みの後大切に保管してください。 保証期間 お買い上げ日から1年間です。
②修理を依頼される時	この取扱説明書をよくお読みのうえ、「故障かな?・・・と思ったら」(P.13)の点検をしていただき、それでも故障と思われる場合には運転を停止し、ご自分で修理なさらないでお買い求めの販売店または工事店にご相談ください。 ●修理料金の仕組み 技術料・・・故障箇所の診断・修理及び部品交換・調整などの作業にかかる費用です。 部品代・・・修理に使用した部品及び補助材料代です。 出張料・・・お客様の依頼により製品のある場所へ技術者を派遣する場合の費用です。
保証期間中	保証の規定に従ってお買い上げの販売店が修理をさせていただきますので、恐れ入りますが、保証書をご用意のうえ、お買い上げの販売店にご連絡ください。
保証期間経過後	お買い上げの販売店にご依頼ください。修理すれば使用できる製品については、ご希望により有料で修理いたします。
③補修用性能部品の保有期間	浴室換気乾燥暖房機の補修用性能部品(機能維持のために必要な部品)の保有期間は製造打ち切り後6年です。

※ご使用中に下記のような症状がないか確認をしてください。

### 愛情点検



### ☆長年ご使用の浴室換気乾燥暖房機の点検を!

ご使用の際  
このようなことは  
ありませんか。

- 運転開始後回転音が不規則に聞こえたり回転しない。
- 運転中に異常音や振動がする。
- 異臭がする。
- その他の異常を感じる。

使用中止

このような症状のときは、使用を中止し、故障や事故の防止のため、電源を切り、必ずお買い上げの販売店に点検・修理を依頼してください。

# 保証書

## 保証書

型 式		製造番号	
保証期間	お買い上げ日	年 月 日	より1年間
※お客様	お名前 ご住所	様 TEL	— —
※販売店	店名 住所	TEL	— —

※ 印欄に記入のない場合は無効となりますから必ずご確認ください。

お買い上げいただき誠にありがとうございました。

- お買い上げの日から上記の期間内に故障した場合は本書の記載内容に基づき、お買い上げの販売店にご依頼の上、本書をご提示ください。
- お客様にご記入いただいた保証書の控えは、保証期間内のサービス活動及びその後の安全点検活動のために記載内容を利用して頂く場合がございますので、ご了承ください。

### [無償修理規定]

1. 工事・取扱説明書や本体ラベルその他の注意書きに従った正常な使用状態で、保証期間内に故障が発生した場合は、無償修理しますのでお買い上げの販売店にご依頼ください。
  2. 保証期間内でも、次の場合は有償修理となります。ご注意ください。
    - a) 使用上の誤りや不当な修理・改造により故障・損傷。
    - b) お買い上げ後の転倒・取付場所の移動・輸送・落下等により故障・損傷。
    - c) 一般家庭用以外または業務用として使用された場合の故障・損傷。
    - d) 火災・地震・風水害・ガス害・落雷・その他天災地変・公害・異常電圧その他外的要因による故障・損傷。
    - e) 工事・取扱説明書で禁止されている設置をされた場合。
    - f) 本書のご提示がない場合。
    - g) 本書に所定の記入がなされていない場合や字句を書き換えられた場合。
  3. 下記の場合、修理もしくは保証を致しかねますのでご了承ください。
    - a) 本機の誤使用や指定場所以外の使用による他の機器の故障・損傷あるいはそれにより発生した障害。
    - b) 本機を使用したことにより発生した変色・変形などの傷害。  
(ご使用のまえに、必ずご確認ください。)
  4. 本書は日本国内でのみ有効です。  
This Warranty is valid only in Japan.
  5. 本書は再発行いたしませんので紛失しないよう大切に保存してください。
- この保証書は本書に明示した期間、条件のもとにおいて無料修理をお約束するものです。この保証書によって保証書を発行している者（保証責任者）及びそれ以外の事業者に対するお客様の法律上の権利を制限するものではありません。保証期間経過後の修理等についてご不明の場合は、お買い上げの販売店にお問い合わせください。

【特定製造事業者】

 **高須産業株式会社**

**エアコン換気システム**

〒311-2404 茨城県潮来市水原3080  
TEL 0299-67-5151 (代) FAX 0299-67-5120  
URL: <http://www.takasau-tak.com> E-mail: [info@takasau-tak.com](mailto:info@takasau-tak.com)