

涼風暖房機(脱衣室用/洗面室用)外形寸法図 RD-1200G (人感センサー付き)

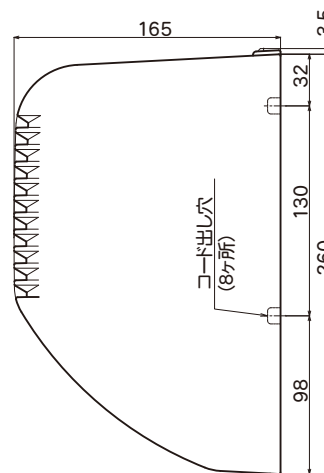

ワイヤレスリモートコントローラーRD-C

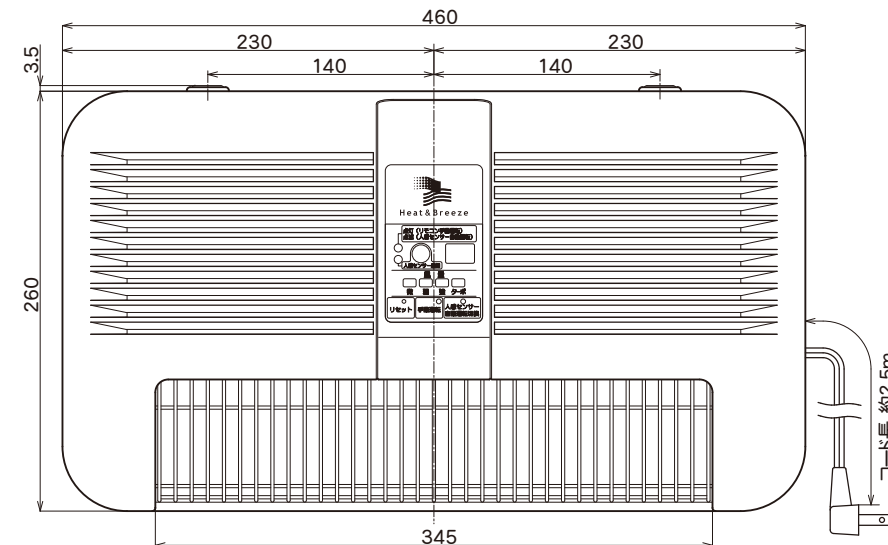
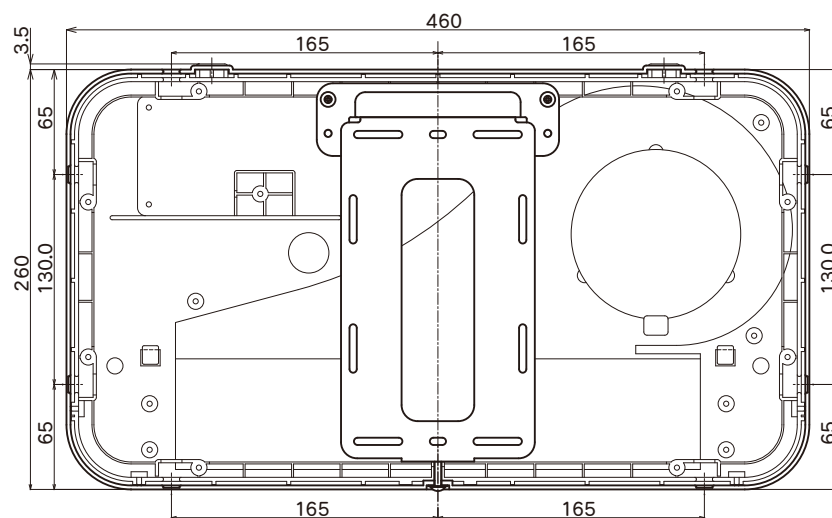
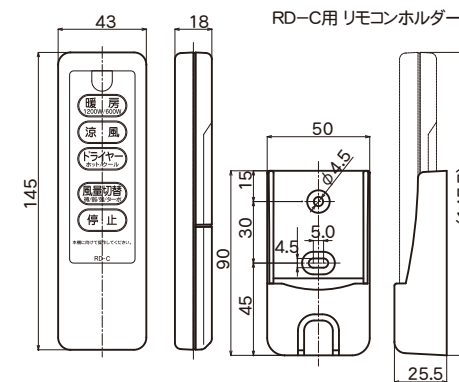

取付け穴寸法

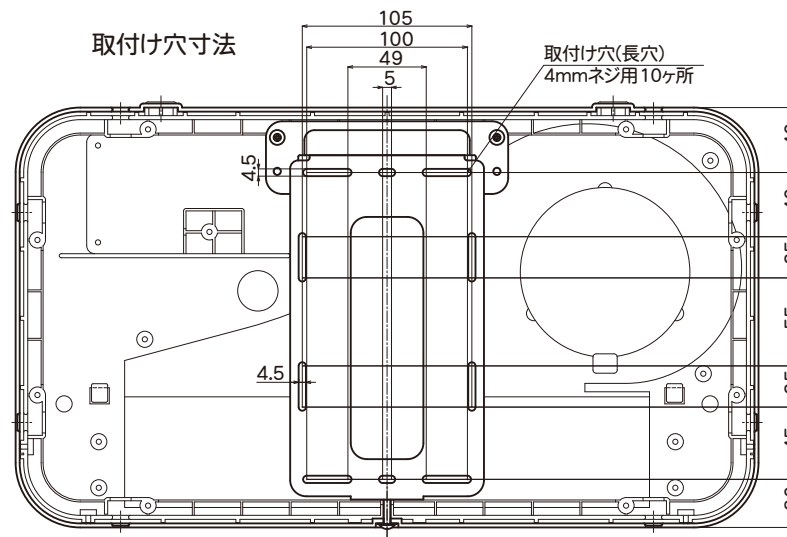

特性表

電源: AC100V (50Hz/60Hz)

運転モード		ターボ運転時	強運転時	弱運転時	微運転時
消費電 (W)	暖房 600W/1200W	630/1230	615/1215	608/1208	605/1205
	涼風	30	15	8	5
	ドライヤー ホット/クール	1230/30	1215/15	1208/8	1205/5
	風量(m <sup>3</sup> /H)	300	230	150	75
	騒音(dB)	47	42	34	30

- ・人感センサー付き
- ・ワイヤレスリモコン(RD-C)付属
- ・カーボンランプヒーター採用(600W×2=1200W)
- ・別売品 温風ガードRD-HG1 (本体下方50cm以内に造造物がある場合は、温風ガードを使用してください。)
- ・適用面積(目安) 1.5坪以下
- ・電源コードプラグ付き(コード長さ約2.5m)
- ・DCブラシレスモーター採用

機種名	涼風暖房機(脱衣室用/洗面室用)	尺度	材質
型式	RD-1200G	日付	2002.09.07
図番	20121025-02	<b>高須産業株式会社</b>	