

浴室用換気乾燥暖房機

(ワイヤレスリモコンタイプ) KK-RC (R)

取扱説明書(工事説明書・保証書別添付)

お客さま用

このたびは、浴室用換気乾燥暖房機をおもてめいただき、まことにありがとうございました。
この「取扱説明書」をよくお読みいただき、正しくご使用ください。
なお、お読みになった後は「工事説明書」「保証書」とともに大切に保存してください。

311RC

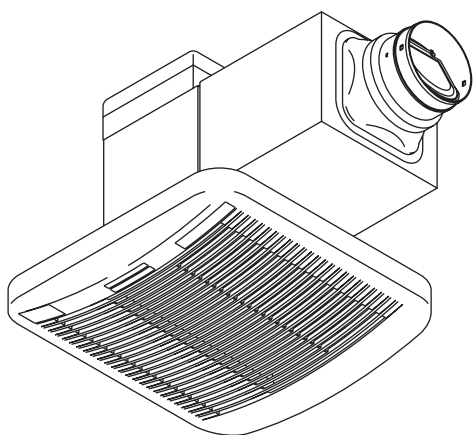

611RC

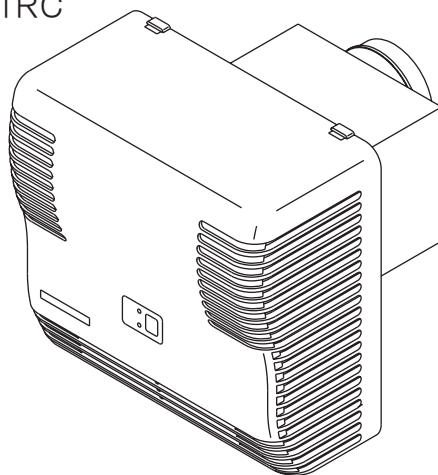

811RC(R)

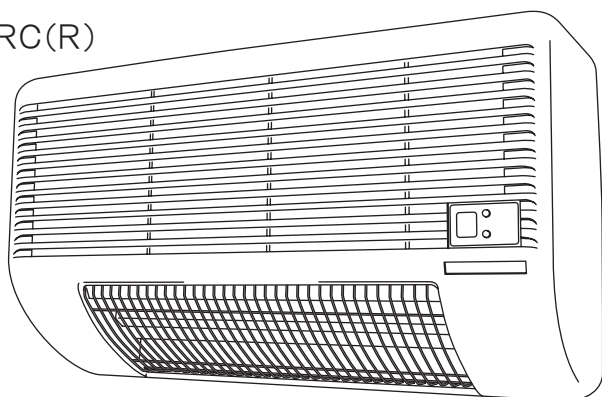

共通リモコン
KK-RC

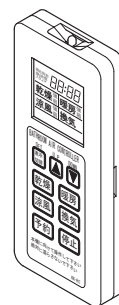

目次

安全上のご注意	2~3	運転のしかた 乾燥・暖房・涼風・換気	9~15
各部の名称 本体	4	上手な使い方 モード設定による工夫	16
ワイヤレスリモコン	5	お手入れと点検について	17
ご使用前に 運転リモコンの基本操作	6	メンテナンス	
リモコンの乾電池交換方法	7	故障かな?と思ったら	18
基本の使い方 時刻設定	8	仕様	19
表示切替	8	保証とアフターサービス	20

安全上のご注意

- ご使用の前に、この「安全上のご注意」を必ずお読みになり、正しくご使用ください。
- ここに示した注意事項は、商品を安全に正しくお使いいただき、お使いになる人々への危害や損害を未然に防止するため、必ずお守りいただくことを説明しております。
- 表示内容を無視して誤った使い方をしたときに生じる危害や損害の程度を、次の表示で区分して説明しております。



警告

この表示を無視して誤った取り扱いをすると、人が死亡または重傷を負う可能性が想定される内容を示しています。



注意

この表示を無視して誤った取り扱いをすると、人が損傷を負う可能性および物的損害のみの発生が想定される内容を示しています。

- お守りいただく内容の種類を、次の絵表示(例)で区分し説明しています。



⚠ 記号は、「警告」「注意」を促す内容があることを告げるものです。
 図の中には具体的な注意内容(左図の場合は一般的な注意)が描かれています。













🚫 記号は、禁止の行為であることを告げるものです。
 図の中には具体的な注意内容(左図の場合は分解禁止)が描かれています。













ⓘ 記号は、行為を強制したり、指示したりする内容を告げるものです。
 図の中には具体的な注意内容(左図の場合は一般的な強制)が描かれています。









警告

 <p>修理技術者以外の方は、絶対に分解したり修理・改造はおこなわない ●発火したり、異常動作してけがをすることがあります。</p>	 <p>有機溶剤やスプレーを本体の近くに置かない ●火災や故障の原因になります。</p>
 <p>取付けは、お買い上げの工事店または専門業者に依頼し確実にこなう ●ご自分で取付け工事をされ不備があると感電や火災・落下の原因になります。</p>	 <p>運転中本体から異常や異臭が感じられたら、使用を中止し分電盤のブレーカーを切る ●異常のまま運転を続けると火災や感電の原因になることがあります。</p>
 <p>アースを確実に取付け、漏電遮断器(分電盤にあること)の設置を確認する ●故障や漏電のときに感電することがあります。</p>	 <p>運転中および運転停止後すぐに吹出口さわらない ●火災や故障の原因になります。</p>
 <p>前面パネルに洗濯物などを引っ掛けない ●火災や故障の原因になります。</p>	 <p>内釜式風呂を据付けた浴室では使用しない ●排気ガスが浴室内に逆流し、一酸化炭素中毒をおこすことがあります。</p>
 <p>交流100ボルト以外では使用しない ●火災や感電の原因になります。</p>	 <p>本体やリモコンに直接水やお湯、カビ取り剤などをかけない ●火災や故障の原因になります。</p>
 <p>食用油、動物系油、機械油、ベンジン、シンナー、ガソリンなどが洗濯後でも付着している衣類は、絶対に乾燥しない ●油の酸化熱による自然発火や、引火することがあります。</p>	

⚠ 注意

	運転中に前面パネルはずさない ●感電ややけどなどのけがをすることがあります。
	強い振動や衝撃を与えない(811RC) ●ヒーター管が破損し、感電やガラス破片によりけがの原因になります。
	運転中に吸込口に指やものをいれない ●感電やけがをすることがあります。
	フィルターをはずしたまま運転をしない(311RC、611RC) ●火災や故障の原因になります。
	洗濯物は前面パネルの吸込口、吹出口から20cm以上離す(811RC) ●火災や故障、衣類の変色や変質の原因となります。
	コンセントおよび換気扇用のスイッチは絶対に使用しない ●漏電、感電や火災の恐れがあります。
	長時間、温風や涼風を身体に当てない ●脱水症状や体調悪化の原因になる恐れがあります。
	リモコンは、直射日光が当たらない脱衣室など浴室の外に取り付けられていることを確認する ●防水構造になっておりませんので、故障の恐れがあります。
	本体の取付けは十分強度があるか確認する ●落下により、けがをすることがあります。
	お手入れは分電盤のブレーカーを切り、足元に注意し、手袋などで手を保護してから行う ●本体の突起や部品などの切り口、角などでけがをすることがあります。

お願い

	この商品は浴室専用の換気乾燥機です。その他の場所には取付けないでください。 ●法規制に適合しないことがあります。
	長時間使用しない場合は、分電盤のブレーカーを切っておいてください。 ●漏電や火災の恐れがあります。
	カーボンランプヒーターを指や棒などで触らないでください。(811RC) ●ヒーターの寿命が短くなったり、故障や破損の原因になります。
	運転(暖房以外)をする際は、空気取入口(ガラリ)を開けて必ず窓を閉めてください。 ●能力が低下することがあります
	雷が発生しているときは、すぐに運転を停止しブレーカーを切ってください。 ●故障の原因になります。
	高温になる場所(周囲温度40℃以上)で使わないでください。 ●モーターの寿命を早めたり、故障の原因になります。
	スチームサウナ付の浴室や温泉では使わないでください。 ●故障の原因になります。

気密性や断熱性の悪い浴室においては、本機の性能が十分発揮できない場合があります。
乾燥運転や暖房運転は、必ず窓を閉めて運転してください。

各部の名称

311RC

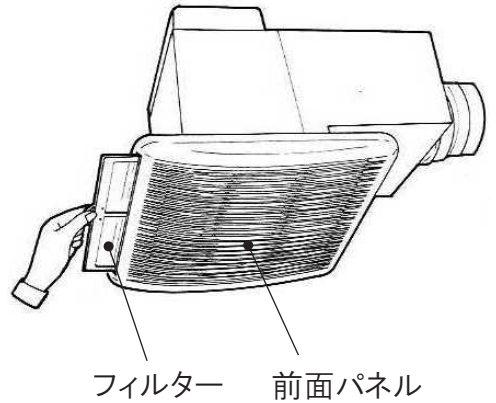
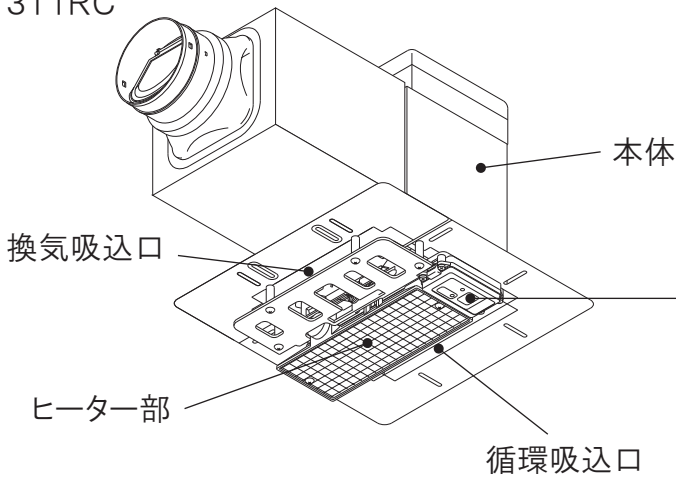

611RC

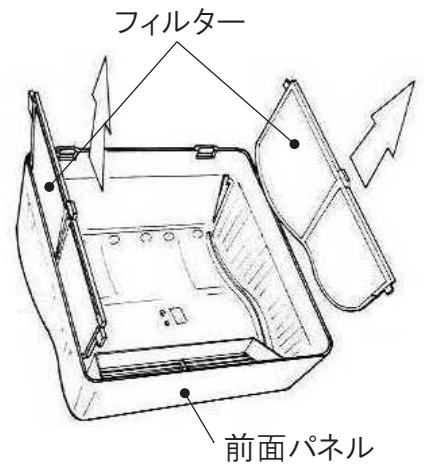
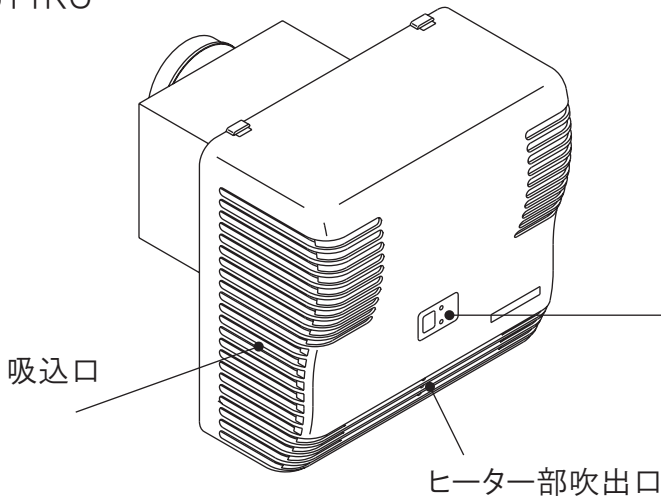

811RC(R)

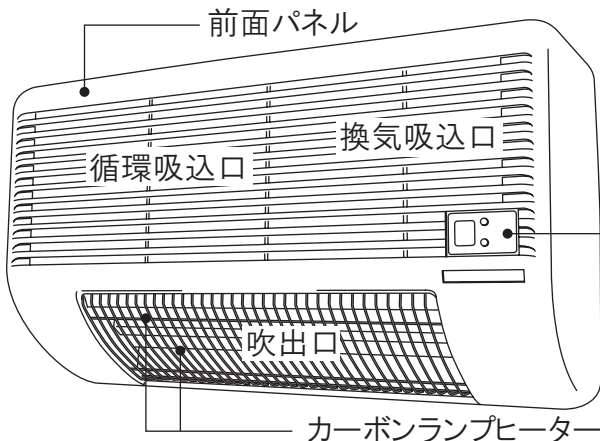

リモコン受光部

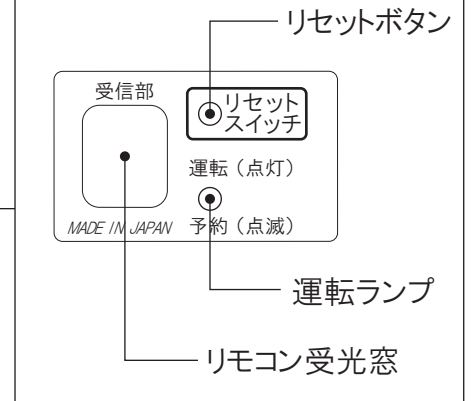

■本機の運転ランプ(赤色)は、運転中に点灯します。予約待機状態では点滅表示します。

各部の名称とはたらき

ワイヤレスリモコン

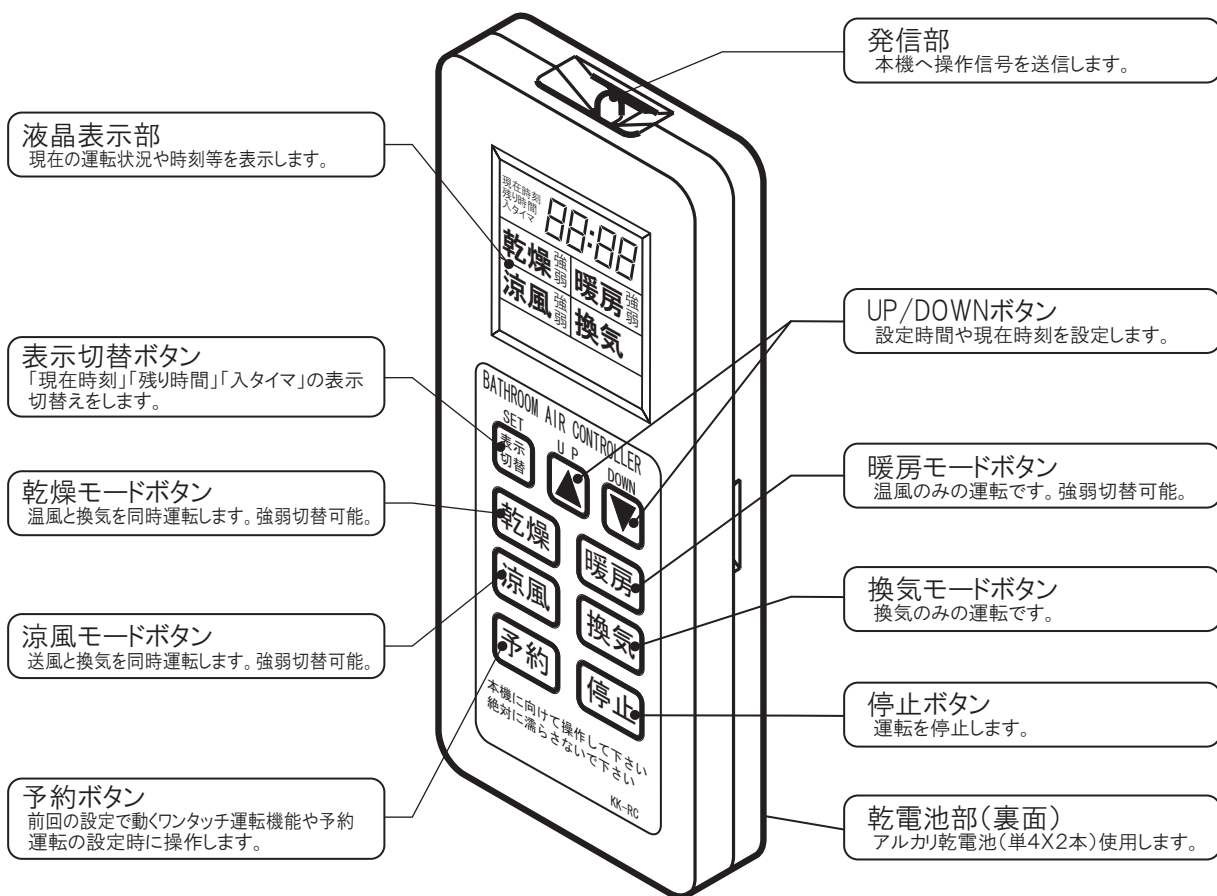

■乾燥・暖房・涼風モードは12時間、換気モードは24時間までタイマー運転ができます。換気モードは連続運転(―――表示)もできます。

■タイマー設定時間は、30分単位で設定できます。

■タイマー設定時間は、各運転モード毎にマイコンが記憶し、次回運転時に表示します。設定時間を変更される場合は、▲(UP)・▼(DOWN)スイッチを押してください。

■本機はワイヤレスリモートコントロールタイプ(一方向送受信)なので、本体の運転やタイマー表示が一致しない場合があります。必ず、リモコンを本機に向けて操作し本機の受信音(ピッ・ピッなど)が鳴ったことを確認してください。

■リモコンの電池(アルカリ乾電池単4ー2本)の入替え時や初期の運転時には、タイマー設定時間が初期値に戻りますので、現在時刻と各モードのタイマー設定時間を設定してください。初期値は、乾燥・涼風・換気が3時間、暖房が1時間です。

ご使用の前に

運転モード

この浴室用換気乾燥には、下記の運転モードがあり浴室の暖房・浴室、衣類の乾燥・浴室の涼風・換気等が行えます。また、各モードにおいて予約運転の設定が可能です。

リモコンで操作してください。

モード	主な用途	換気ファン	循環ファン	セラミックヒーター(311・611RC) カーボンランプヒーター(811RC)
暖房	浴室が寒いとき、入浴前や入浴時の暖房	OFF	ON(強弱切替)	ON
乾燥	浴室乾燥や洗濯物乾燥	ON	ON(強弱切替)	ON
涼風	夏場など入浴時の涼風換気	ON	ON(強弱切替)	OFF
換気	浴室の換気	ON	OFF	OFF

注)操作を行っても運転ができない場合は、電源ブレーカーがOFFになっていないか・電源が接続されていないか等を確認してください。

リモコンの基本操作

■ワイヤレスリモコンは、必ずリモコンを本体に本体に向けて操作して下さい。

基本的な操作方法は下記のようになります。詳細は各運転方法を参照してください。

●タイマー設定(残り時間)

- ①各モードボタンを押すことにより、それぞれのモードで運転を開始します。
- ②各モードボタンを再度押すことにより、強弱切替ができます。(換気モードは除く)
- ③タイマー設定(残り時間)を **▲** / **▼** ボタンで設定します。
- ④各モードの循環風量の強弱、タイマー設定時間(残り時間)はマイコンに記憶されて次回運転時に有効です。従って、前回運転した強弱、タイマー設定時間(残り時間)で各モードとも運転します。

●予約運転(入タイマー)

- ①予約設定は、すべての設定を行った後に、**予約** ボタンを押して予約運転を開始することができます。
- ②停止状態から **予約** ボタンのみを押した場合は、前回予約したモード・残り時間・運転開始時間にて運転します。
- ③タイマー設定(残り時間)、予約運転(入タイマー)が終了するか、**停止** ボタンを押すと、運転を停止します。

ご使用前に

乾電池交換方法

- ①リモコン裏面の電池フタを図のように下に引き、フタを開ける。
- ②乾電池を交換して、再度電池フタをしてください。

- 単四アルカリ乾電池を2本お使いください。
- \oplus \ominus は正しく入れてください。
- 長時間使用しない場合は、乾電池を取り外しておいてください。
電池寿命は約1～2年程度

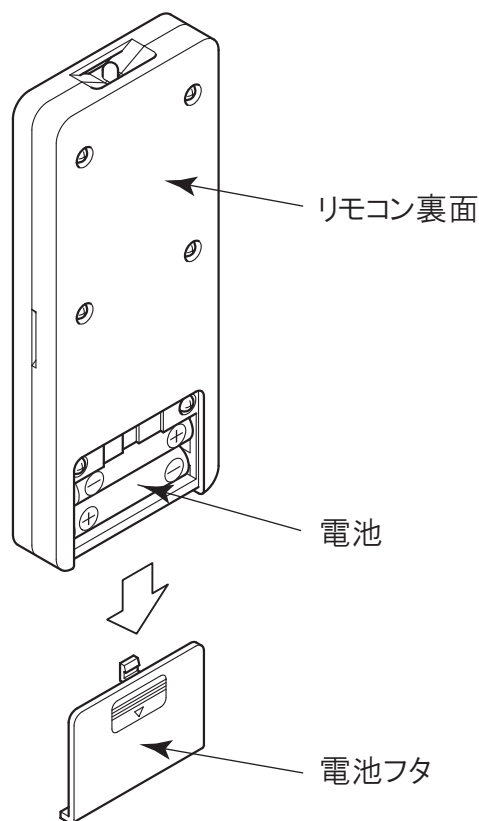

注意



- 乾電池は充電しないでください。発熱、破損、液漏れにより火災やけが、周囲を汚損する原因になります。
- 乾電池交換のときは、必ず新しい単四アルカリ乾電池を2本同時に交換してください。古い乾電池と混ぜて使用しますと発熱、破損、液漏れ等の恐れがあります。
- 万一、乾電池からもれた液が皮膚や衣類に付着した場合は、きれいな水で洗い流し、目に入ったときはきれいな水で洗った後、ただちに医師の治療を受けてください。

基本の使いかた

現在時刻の設定 (24:00表示)

(例、現在時刻13:10で表示が12:53の場合)

- ① ▲ / ▼ ボタンを同時に約3秒間以上押し続けることにより現在時刻設定モードとなり、時計表示が点滅します。

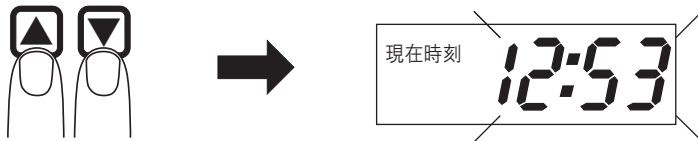

- ② ▲ ボタンで現在時刻13:10に合わせます。
1秒以上押し続けた場合10分単位で進みます。



- ③ [表示切替] ボタンを押して、現在時刻を確定します。

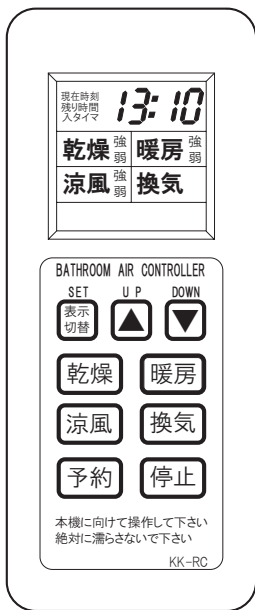
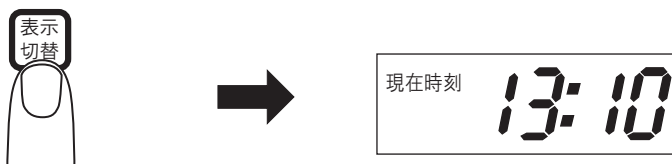

表示切替

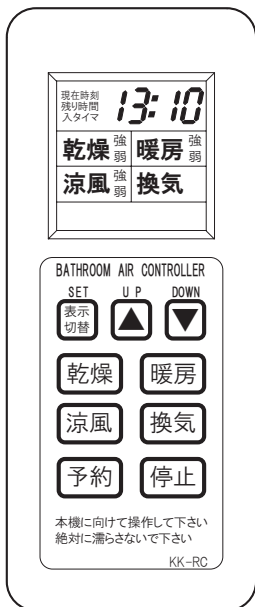

① 運転時

各モードで運転時、表示切替ボタンを押すごとに「現在時刻」「残り時間」の表示に切替わります。

② 運転停止時

「現在時刻」のみの表示となり、表示切替ボタンを押しても受け付けません。

③ 予約時

表示切替ボタンを押すごとに「現在時刻」「残り時間」「入タイマー」の順に表示が切替わります。

運転のしかた

タイマー設定

各運転モードボタンを押すことにより、自動的に初期値のタイマー設定に入ります。タイマー設定時間の初期値は、乾燥・涼風・換気は3時間、暖房が1時間です。運転中は「残り時間」を1分単位で減算表示します。

タイマー時間設定を変更するには

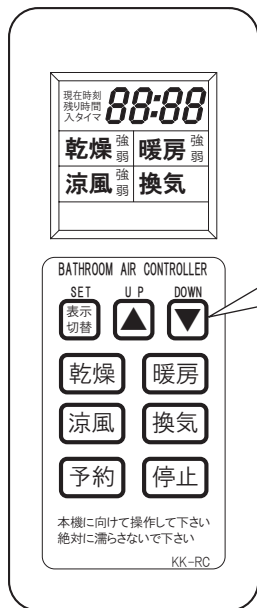

▲ ▼ ボタンを押すことにより30分単位で設定可能です



増



減

3:00 → 3:30 → 4:00

3:00 → 2:30 → 2:00

次回からは各運転モードごとに変更した設定時間で運転します。

リモコンの電池交換時には初期値に戻ります。

モード	初期値	設定時間単位	最長設定時間
暖房	1時間	30分毎	12時間
乾燥	3時間	30分毎	12時間
涼風	3時間	30分毎	12時間
換気	3時間	30分毎	24時間(連続運転可)

運転のしかた

乾燥運転



を押す



初期設定

残り時間	3:00
乾燥 強	

乾燥運転は、換気ファン・循環ファン・ヒーターを同時運転します。

- ①液晶パネルの「乾燥」強と残時間(3:00)が表示され、本体の運転ランプが点灯し、乾燥運転を始めます。
- ②再度「乾燥」モードボタンを押すと、弱運転に切り替わります。
- ③「残り時間」は、お好みに合わせて、30分単位で最高12時間まで設定できます。
(メモリー機能付き)
衣類乾燥の時間は、「衣類乾燥時間のめやす」をご覧ください。
- ④タイマー設定時間が終了するか、「停止」モードボタンを押すと、乾燥運転を停止します。

乾燥運転時の注意事項

- 乾燥運転時は、室温によって換気が間欠運転します。
- 本機は浴室内の温度が約40℃以上になるとヒーターをOFFしますので、温風が一時的に出なくなりますが、室温が約35℃以下になるとヒーターをONして再び温風がでます。
乾燥運転での室温設定はできません。
- 乾燥時間は浴室の広さや種類、室温、外気温、洗濯物の種類や量、脱水状況により異なります。
- 運転終了後、本体冷却のため、循環ファンが5～10秒、結露防止のため換気ファンが約10分運転します。
- ヒーターは1本目が運転開始時、2本目が10秒後にONします。

■換気効率を落とさないために

- 浴室ドアの空気取入口(ガラリ)を必ず開けてください。空気取入口(ガラリ)がない場合は浴室ドアを若干開けてください。
- 入浴後、浴槽のお湯を落とさない場合は、必ず浴槽にフタをしてください。
- 乾燥運転時は必ず窓を閉めてください。

※811RCR(換気連動タイプ)の場合、連動する換気扇の種類によって、機能が十分に発揮できないことがあります。

上手な衣類乾燥運転のしかた

- 洗濯物は5分以上の十分な脱水を行ってください。(乾燥時間の短縮)
- 洗濯物の位置が、温風吹出口から20cm程度の位置になるようにランドリーパイプを設置してください。
- 洗濯物が密着しないように、適当な間隔を開けて風の対流をよくしてください。
- 乾きにくい洗濯物(厚手の木綿類など)は温風吹出口の近くに吊すと早く乾きます。
- ズボンなどの背丈の長いものは下の方が乾きが遅くなりますので、折り返して吊すと早く乾きます。
- 洗濯物の乾き具合により、途中で位置を入れ替えすると効果的です。
- 浴室内に水滴が残っている場合は、拭き取ってください。
浴室が乾燥しているほうが早く乾きます。

衣類乾燥時間のめやす

《測定条件》

- 浴室周辺温度20℃ 湿度60%
- 洗濯物は5分間脱水したものを使用。
- 浴室は1坪タイプ(1.6×1.6×2.2m) ユニットバスを使用し、浴室内在乾燥している状態。

《参考条件》

- 冬季の場合、約20～60%程度乾燥時間が長くなります。
- 梅雨時の場合、約10～30%程度乾燥時間が長くなります。

メリヤス肌着	6枚	6枚
タオル	7本	7本
くつ下	5足	5足
ズボン	1本	2本
Yシャツ	1枚	2枚
ズボン下	2本	2本
Tシャツ	1枚	2枚
ポロシャツ	1枚	2枚
洗濯物重量	3kg	4kg
乾燥時間	約3時間	約4時間

- 乾燥時間は浴室の種類、室温、外気温、洗濯物の種類や量、脱水状態により異なります。あくまでも目安として参考にしてください。

運転のしかた

暖房運転

冬季や寒いときにお使いください

■入浴まえに浴室をあたためたいとき

入浴する30分位前に暖房(強)運転で浴室を暖めることで、快適な入浴が楽しめます。

■入浴中の寒さをやわらげたいとき

入浴中は暖房(弱)運転で、快適入浴。

暖房運転は、循環ファンとヒーターを同時運転します。



を押す



残り時間	1:00
	暖房 ^強

- ①液晶パネルの「暖房」強と残り時間(1:00)が表示され、本体の運転ランプが点灯し、暖房運転を始めます。
- ②再度「暖房」モードボタンを押すと、弱運転に切り替わります。
- ③「残り時間」は、お好みに合わせて、30分単位で最高12時間まで設定できます。(メモリー機能付き)
- ④タイマー設定時間が終了するか、「停止」モードボタンを押すと、暖房運転を停止します。

暖房運転時の注意事項

- 本機は浴室内の温度が約40℃以上になるとヒーターをOFFしますので、温風が一時的に出なくなりますが、室温が約35℃以下になるとヒーターをONして再び温風がでます。暖房運転での室温設定はできません。
- 暖房運転は浴室の広さや種類、室温、外気温、により暖房能力が異なります。
- 入浴暖房中、温風が直接身体にあると気化熱の関係で肌寒く感じる場合があります。
- 暖房運転時は必ず窓を閉めてください。
- 運転終了後、本体冷却のため、循環ファンのみ5～10秒運転します。
- ヒーターは1本目が運転開始時、2本目が10秒後にONします。

運転のしかた

涼風運転

夏季や暑いときにお使いください

涼風

を押す



残り時間	3:00
涼風 ^強	

- ①液晶パネルの「涼風」強と残時間(3:00)が表示され、本体の運転ランプが点灯し、涼風運転を始めます。
- ②再度「涼風」モードボタンを押すと、弱運転に切り替わります。
- ③「残り時間」は、お好みに合わせて、30分単位で最高12時間まで設定できます。(メモリー機能付き)
- ④タイマー設定時間が終了するか、「停止」モードボタンを押すと、涼風運転を停止します。

涼風運転時の注意事項

- 冷房機能はありません。
- 浴室ドアの空気取入口(ガラリ)を必ず開けてください。空気取入口(ガラリ)がない場合は浴室ドアを若干開けてください。
- 入浴後、浴槽のお湯を落とさない場合は、必ず浴槽にフタをしてください。

換気運転

浴室内の湿気をとりたいとき

換気

を押す



残り時間	3:00
	換気

- ①液晶パネルの「換気」と残時間(3:00)が表示され、本体の運転ランプが点灯し、換気運転を始めます。
- ②換気運転の場合、強弱切替はできません。
- ③「残り時間」は、お好みに合わせて、30分単位で最高24時間まで設定できます。(メモリー機能付き)
また、タイマー設定「残り時間」を[———]にすると、連続換気運転ができます。
- ④タイマー設定時間が終了するか、「停止」モードボタンを押すと、換気運転を停止します。

換気運転時の注意事項

- 入浴後の換気として3時間以上運転してください。
- 換気時間は、浴室の広さや種類、室温、外気温により異なります。
- 浴室ドアの空気取入口(ガラリ)を必ず開けてください。空気取入口(ガラリ)がない場合は浴室ドアを若干開けてください。
- 入浴後、浴槽のお湯を落とさない場合は、必ず浴槽にフタをしてください。
- 寒冷期に湯気をとるために換気すると、湿気が結露して水滴になって落下することがあります。湯気をとるために乾燥運転することをおすすめします。
- 浴室換気は、床面などが一部乾きにくい場合があります。

※811RCR(換気連動タイプ)の場合、連動する換気扇の種類によって、機能が十分に発揮できないことがあります。

運転のしかた

予約運転「入タイマー」

各モードにおいて予約運転「入タイマー」を設定できます。ただし、一度に複数の予約設定はできません。

例)1 21:00から1時間の入浴前の暖房(強)運転を設定する場合。

① **予約** ボタンを押す



●本機に向けて操作すると前回記憶しているモードや予約時刻で予約を行います。(予約ランプが点滅し、ブザーが鳴ります。)



上記表示が交互に点灯

② **表示切替** ボタンを押す



●「入タイマー」「換気」が同時に点滅します。



③ ▲ / ▼ ボタンで「予約時刻」を21:00を設定する

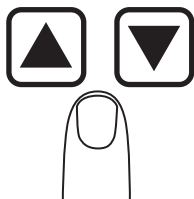

④ **暖房** ボタンを押す



※ただし、現在時刻が22:00の場合は、21:00運転開始と設定すると翌日の運転となります。

⑤ ▲ / ▼ ボタンで「残り時間」を1:00に設定する

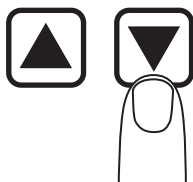

⑥ 本機に向けて **予約** ボタンを押し、本機がピッ、ピーと鳴ったら予約完了です



※設定途中で点滅が終了した場合、一度**停止** ボタンを押し、再度設定しなおしてください。

※10秒以上操作がない場合は、設定がキャンセルされますので注意してください。

※前回の予約を変更しない場合には、リモコンを本体受光部に向けて**予約** ボタンを押すだけで再設定できます。

運転の優先順位

手動運転が最優先し、次にタイマー運転となります。したがって、手動運転時間とタイマー入り時間が重複する場合は、手動運転が優先するため残り時間を手動で設定した運転モードで運転します。入タイマー設定した運転モードで重複する場合は、その時間になっても手動運転モードで運転します。

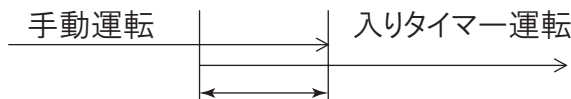



重複するこの時間は手動運転が優先されます。

受信音について

リモコンからの信号を本体が受信したときは、次の受信音が鳴ります。

操作するときは、本体が受信したことを必ず受信音で確認してください。

- ①各モードボタンを押したときの運転開始音(運転開始時と運転中モード変更の時)
ピッ、ピーー、(0.5秒 ON・0.3秒 OFF・1秒 ON)
- ② 停止 ボタンとタイムアップ停止音(運転停止時)
ピーー、(1秒 ONのみ)
- ③タイマー設定  /  などのボタン操作受付時
ピッ、(0.3秒 ONのみ)

リセットについて

リモコンの操作が不能になったり、以上と思われる場合は、リセット操作を行ってください。

- 本体のリセットスイッチを2～3秒間押すことにより、電源を遮断してリセットを行います。
この操作は、リセット穴に先の細い棒状のもの(ようじなど)を入れ、中のリセットスイッチを押してください。
- リモコンが異常と思われる場合は、乾電池を一度抜いてから再度入れてください。
このとき、電池ターミナル部に異常はないか確認してください。

電気代をおさえるおトクな使い方

- 夏期などの外気温が高くて湿度の低い日の衣類乾燥は、「涼風運転モード」で行うと、時間は長くかかりますが、ヒーターを使用しないので電気代が安く済むのでお得です。完全に乾燥できない場合は、「乾燥運転モード」を使用してください。
- 上記の「涼風運転モード」で4～6時間の運転によって洗濯物を半乾きにした後、仕上げとして「乾燥運転モード」を1時間程度使用するようにすると、時間はかかりますが、電気代は安くなります。この運転の場合で、電気代は約32円程度です。（通常の乾燥運転3時間で電気代は約90円程度です。）

※22.8円/kwhにて換算

上記の運転を予約運転で設定できます

例)1 12:00～16:00の間を涼風運転し、16:00～17:00の間を乾燥運転する場合。
現在時刻を仮に12:00として以下の手順を説明します。

① **予約** ボタンを押す



② **表示切替** ボタンを押す



③ **▲** / **▼** ボタンで予約時刻16:00を設定する

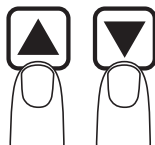

④ **乾燥** ボタンを押す

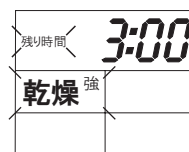

⑤ **▲** / **▼** ボタンで切タイマー1:00に設定する

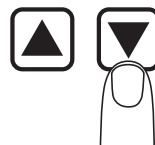

⑥ 本機に向けて **予約** ボタンを押し、本機がピッ、ピーと鳴ったら予約完了です



⑦ **涼風** ボタンを押す



⑧ 「残り時間」を4:00に設定する

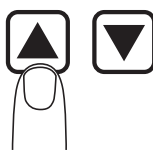

⑨ 本機に向けて **涼風** ボタンを2回押し、本機がピッ、ピーと鳴ったら完了です

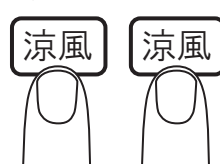

お手入れについて

吸込口・フィルターに汚れがつくと、風量低下や異常音発生の原因になります。汚れがついた場合には、清掃してください。

⚠ 警告

- 運転停止後、すぐに吹出口などの本体に触れないでください。
- 本体やリモコンに直接水やお湯、カビ取り剤などをかけないでください。

⚠ 注意

- お手入れは分電盤のブレーカーを切り、足元に注意し、手袋などで手を保護してから行ってください。
- 高いところでの作業となりますので、足場には十分注意をして作業してください。

お願い

- アルコール、ベンジン、シンナー、みがき粉、化学洗剤などは使用しないでください。
- 中性洗剤をうすめて使用してください。
- お手入れ後、熱による乾燥はしないでください。(変形、変色の原因)

フィルターお手入れ

1ヶ月に1回程度実施してください。

① フィルターを取り外して掃除をする。

- ・ 汚れは水洗いするか掃除機で吸い取ってください。汚れがひどい場合は、中性洗剤をうすめて使用してください。
- ・ フィルターはよく乾かしてください。
- ・ ヒーター部に水や洗剤をかけないでください。(漏電や故障の原因)
- ・ フィルターは火であぶって乾かさないでください。(故障や破損の原因)

311RCの場合

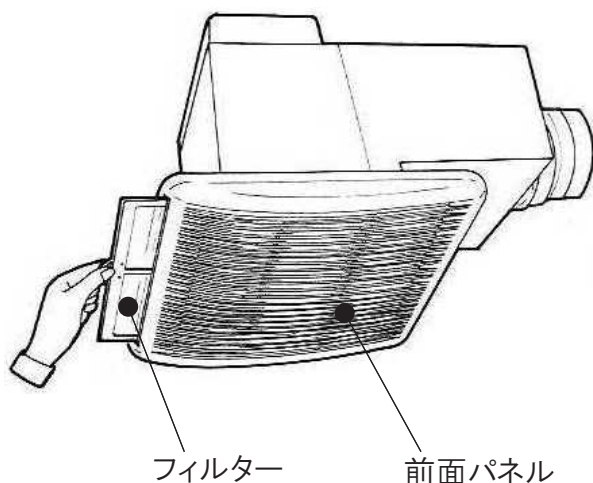

611RCの場合

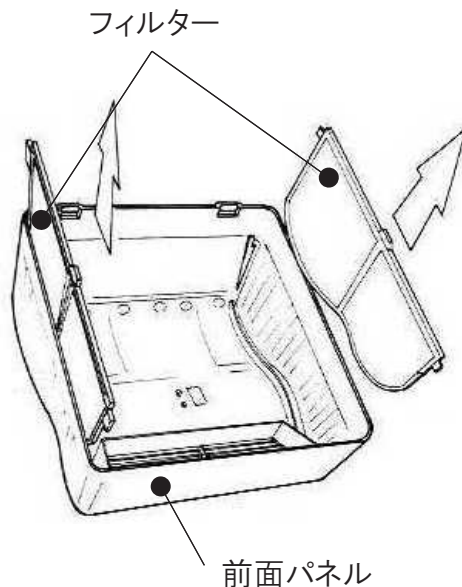

※811RC(R)にはフィルターはありません。

メンテナンス

故障かな？と思ったら

症 状	原 因	処 置 方 法
運転しない	①停電 ②専用のブレーカーが切れている	①電源が復帰するまで待ってください ②専用のブレーカーを「入」にする。
ワイヤレスリモコンを押しても運転しない	①リモコン電池消耗 ②リモコンを本体受光部に向けているか？	①リモコン電池の交換 ②リモコンを本体受光部に正確に向ける ※①、②の処置を行っても運転しない場合、本体リセットスイッチを押してください(P. 15参照)
ワイヤレスリモコンが異常だと思う タイマー表示が異常 設定が出来ない 停止が出来ない	①リモコン電池消耗	①リモコン電池の交換
換気しない 浴室の乾きが悪い (正常に運転する)	①吸込口、フィルターにホコリ等が詰まっている ②換気口が詰まっている ③換気だけでは乾かない ④空気取入口(ガラリ)または浴室ドアが開いていない	①吸込口、フィルターのお手入れをする ②換気口をお手入れする ③乾燥運転や涼風運転を使用する ④空気取入口(ガラリ)を開ける。または浴室ドアを若干開ける(P. 10参照)
洗濯物の乾きが悪い	①吸込口、フィルターにホコリ等が詰まっている ②ランドリーパイプの取付位置は適正ですか ③脱水が十分されていない ④密着させて干している ⑤空気取入口(ガラリ)または浴室ドアが開いていない	①吸込口、フィルターのお手入れをする ②温風吹出口の横、20cm程度の位置に洗濯物がくるようにする ③十分(5分以上)に脱水する ④適当な間隔で対流を良くする ⑤空気取入口(ガラリ)を開ける。または浴室ドアを若干開ける(P. 10参照)

仕 様

定 格	型 式	運転モード		消費電力 (W)	循環風量 (m ³ /h)	換気風量 (m ³ /h)	騒 音 (dB)	質量 (kg)
単相 100V 50/60Hz	311RC	乾燥	(強)	1140/1130	175/170	110/120	44/44	約5.7
			(弱)	1040/1030	120/120	110/120	40/40	
		暖房	(強)	1120/1110	175/170	—	44/44	
			(弱)	1020/1010	120/120	—	40/40	
		涼風	(強)	47/50	175/170	110/120	44/44	
			(弱)	40/41	120/120	110/120	40/40	
換 気		19/19	—	110/120	34/35			
取付け開口寸法		175×175~260×260(mm)						
外形寸法		W340×D485.5×H296(mm)						

定 格	型 式	運転モード		消費電力 (W)	循環風量 (m ³ /h)	換気風量 (m ³ /h)	騒 音 (dB)	質量 (kg)
単相 100V 50/60Hz	611RC	乾燥	(強)	1400/1410	180/180	96/105	42/42	約6.5
			(弱)	1330/1340	150/150	96/105	40/40	
		暖房	(強)	1380/1390	180/180	—	42/42	
			(弱)	1310/1320	150/150	—	40/40	
		涼風	(強)	59/62	180/180	96/105	42/42	
			(弱)	54/56	150/150	96/105	40/40	
換 気		18/17	—	96/105	32/34			
取付け開口寸法		150×182~250×250(mm)						
外形寸法		W318×D350×H318(mm)						

定 格	型 式	運転モード		消費電力 (W)	循環風量 (m ³ /h)	換気風量 (m ³ /h)	騒 音 (dB)	質量 (kg)
単相 100V 50/60Hz	811RC	乾燥	(強)	1230/1230	200/200	110/105	40/40	約6.8
			(弱)	1230/1230	120/110	110/105	36/35	
		暖房	(強)	1200/1200	200/200	—	40/40	
			(弱)	1200/1200	120/110	—	34/33	
		涼風	(強)	50/53	200/200	110/105	40/40	
			(弱)	48/48	120/110	110/105	36/35	
換 気		29/29	—	110/105	36/35			
取付け開口寸法		丸穴φ100~φ250 角穴100×100~250×480(mm)						
外形寸法		W530×D191×H305(mm)						



定 格	型 式	運転モード		消費電力 (W)	循環風量 (m ³ /h)	換気風量 (m ³ /h)	騒 音 (dB)	質量 (kg)
単相 100V 50/60Hz	811RCR	乾燥	(強)	1200/1200※1	200/200	※2	40/40	約5.7
			(弱)	1200/1200※1	120/110	※2	36/35	
		暖房	(強)	1200/1200	200/200	—	40/40	
			(弱)	1200/1200	120/110	—	34/33	
		涼風	(強)	23/26※1	200/200	※2	40/40	
			(弱)	21/21※1	120/110	※2	36/35	
換 気		※2	—	※2	※2			
取付け開口寸法		丸穴φ100~φ250 角穴100×100~250×480(mm)						
外形寸法		W530×D150×H305(mm)						

※1:連動する換気扇の消費電力は含みません。 ※2:連動する換気扇によって変わります。
 811RCR(換気連動タイプ)の場合は、別設置されている換気扇を連動動作させるタイプです。
 連動しない場合は、暖房と涼風のみ使用可能となります。

保証とアフターサービス (必ずお読みください)

アフターサービス等について、おわかりにならないときは、お買い上げの販売店にお問合わせください

①保証書	保証書は、必ず「お買い上げ日・販売店名」等の記入をお確かめのうえ、販売店から受け取っていただき、内容をよくお読みの後大切に保管してください。 保証期間 お買い上げ日から1年間です。			
②修理を依頼される時	この取扱説明書をよくお読みのうえ、「故障かな?・・・と思ったら」(P. 18)の点検をしていただき、それでも故障と思われる場合には運転を停止し、ご自分で修理なされないでお買い求めの販売店にご相談ください。			
	<table border="1"> <tr> <td data-bbox="153 517 318 672">保証期間中</td> <td data-bbox="318 517 1304 672">保証の規定に従ってお買い上げの販売店が修理をさせていただきますので、恐れ入りますが、保証書をご用意のうえ、お買い上げの販売店にご連絡ください。</td> </tr> <tr> <td data-bbox="153 672 318 826">保証期間経過後</td> <td data-bbox="318 672 1304 826">お買い上げの販売店にご依頼ください。修理すれば使用できる製品については、ご希望により有料で修理いたします。</td> </tr> </table>	保証期間中	保証の規定に従ってお買い上げの販売店が修理をさせていただきますので、恐れ入りますが、保証書をご用意のうえ、お買い上げの販売店にご連絡ください。	保証期間経過後
保証期間中	保証の規定に従ってお買い上げの販売店が修理をさせていただきますので、恐れ入りますが、保証書をご用意のうえ、お買い上げの販売店にご連絡ください。			
保証期間経過後	お買い上げの販売店にご依頼ください。修理すれば使用できる製品については、ご希望により有料で修理いたします。			
③補修用性能部品の保有期間	浴室用換気乾燥機の補修用性能部品(機能維持のために必要な部品)の保有期間は製造打切り後6年です。			

愛情点検 	☆長年ご使用の浴室用換気乾燥機の点検を！	
	<p>ご使用の際このようなことはありませんか。</p> <ul style="list-style-type: none"> ●運転開始後回転音が不規則に聞こえたり回転がしない。 ●運転中に異常音や振動がする。 ●異臭がする。 ●その他の異常を感じる。 	<div style="display: flex; align-items: center;">  <div style="border: 1px solid black; padding: 5px; text-align: center;"> 使用中 </div> </div> <p>このような症状のときは、使用を中止し、故障や事故の防止のため、電源を切り、必ずお買い上げの販売店に点検・修理を依頼してください。</p>

お客様メモ

お買い上げの際に記入しておくと、お問い合わせの時に便利です。

お買い上げ販売店名	電話
お買い上げ年月日	年 月 日
取り付け工事会社	電話
品番	
製造番号	