

見やすい液晶画面でラクラク操作

ワイヤレスリモコン<KK-RX>

- 生活防水構造
- 時計表示付
- 各種運転モード設定時間メモリー付
- 全モード12時間タイマー運転ができます
- 予約(入タイマー)運転機能
- 24時間換気機能付(換気弱と同じ風量になります。)



オプションパーツ

ランドリーパイプセット

LP-S1800T-2

本体価格**5,000円**(税別)
全長:950~1800mm/材質:ステンレス

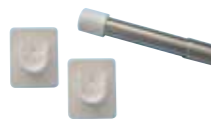

換気運動中継ボックス

KK-BOX-RA (BF-161RX用)

本体価格**6,000円**(税別)
W98×D120×H63mm/適合配線VVF-1.6 (2.0)



浴室用換気乾燥機を2~3室中間ダクトファンや電気シャッターと連動して動作させるための配電ボックスです。

天吊金具

BF-TK-3 (BF-161RX用)

本体価格**3,000円**(税別)



外形寸法図

BF-861RX・BF-861RXR (単位:mm)

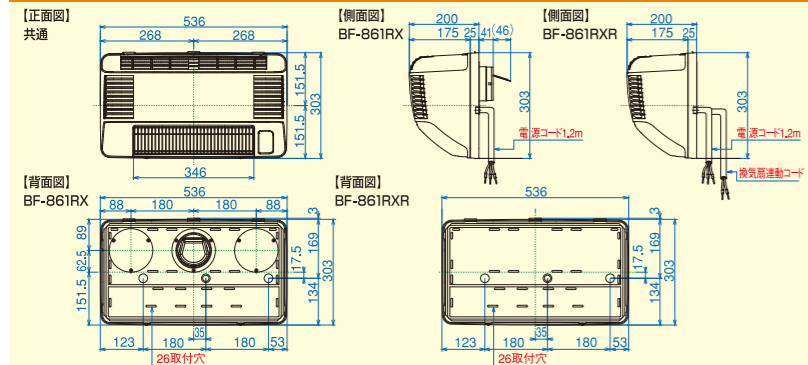

BF-161RX (単位:mm)

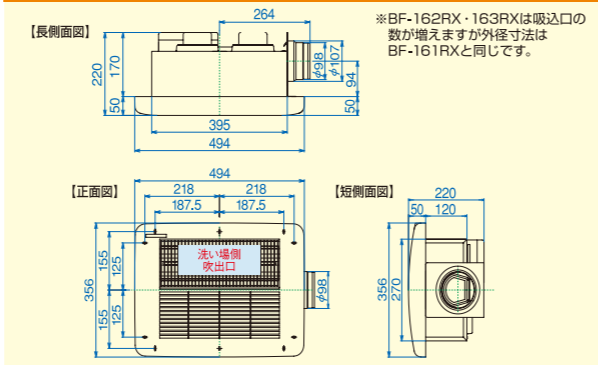

■本カタログに掲載の浴室換気乾燥暖房機は特定保守製品です

●本カタログに掲載の浴室換気乾燥暖房機は、消費生活用製品安全法(消安法)により指定される特定保守製品です。●特定保守製品は、経年劣化による事故を防止するため、消安法上、製品ごとに定められた点検期間中に点検(有償)を受けることが所有者の責務として求められています。●浴室換気乾燥暖房機の点検期間は、設計標準使用期間(製造日から10年間)の終わりをはさんだ前後3年間(製造年月から8.5年から11.5年の間)です。●特定保守製品の所有者は、消安法上、製造(輸入)事業者に法定の所有者登録をすることが求められています。製品と同梱の「所有者票」に所定事項をご記入のうえ、当社へご返送ください。当社ホームページ、電話でも所有者登録の受付を行っています。●法定の所有者登録をいただいた方には、点検期間の6ヶ月前から、法定の点検通知を登録情報に基づいてお送りします。●詳細につきましては、当社ホームページ(<http://www.takasu-tsk.com>) [2009年4月公開]をご覧ください。

■浴室換気乾燥暖房機のご購入・ご採用にあたっての注意事項

●浴室換気乾燥暖房機は以下の場合、設置不可能なことがありますので、事前にご確認願います。内釜式風呂を据え付けた浴室の場合。(排気ガスが浴室内に逆流し、一酸化炭素中毒を起こすことがあります。)本体の設置スペースが確保できない場合(設置スペースにほかの配管など、障害物がある場合も同様です)。換気ダクトが確実に収まらない場合(既設ダクトとの距離が短いなど)。壁の材質により、水平設置、およびビス固定ができない場合。AC100V15A以上の電源が確保できない場合。●浴室ドアの空気取入口(ガラリ)を必ず開けてください。空気取入口(ガラリ)がない場合は浴室ドアを若干開けてください。●乾燥・涼風・換気性能が十分に発揮できません。●浴室暖房でも微風で送風していますので寒さを感じる場合があります。●電気設備技術基準に基づき、アースを確実に取付け、漏電遮断器(分電盤にあればよい)の設置を確認してください。故障や漏電のときに感電することがあります。●本体は必ず浴室の内側から取付けてください。●温泉では使用しないでください。故障の原因になります。◇密閉性や断熱性の悪い浴室においては、浴室換気乾燥暖房機の性能が十分に発揮できない場合があります。特にモルタル・タイル貼りなどの在来工法の場合、ユニットバスに対して断熱性能が著しく低い場合があります。したがって乾燥機能、予備暖房性能ともにユニットバス設置の場合とくらべて大きく劣ることがあります。浴室暖房能力を低下させる原因として、[1:窓が大きい。2:浴室の容積が大きい。3:タイル貼りの面積が大きい。4:その他浴室の密閉性や断熱性が悪い。]などがありますのでご注意ください。

お問い合わせ先

警告 ●ご使用前に取扱説明書をよくお読みの上、正しくお使いください。誤った使い方をされますと事故の原因になります。

■据付、電気工事

●据付、電気工事等が必要です。お買い上げの販売店または専門業者にご相談ください。一般の方の電気工事は法律で禁じられています。●電気容量の制限などにより、容量アップできない場合がありますのでご注意ください。●アースを確実に取付け、漏電遮断器を確認してください。●工事完了後は確実に作動することを確認してください。

■消防指導基準について

本製品の施工にあたっては、地域により防災上での制限(内装材の制限、可燃物との距離の制限など)がありますので、詳細は行政官庁または消防署にお問い合わせください。

- 製品の性能向上のため、仕様の一部を予告なく変更する場合がありますので、ご了承ください。
- カタログと実際の商品の色は、印刷物のため多少異なる場合があります。
- 本カタログ記載の本体価格には、消費税相当額は含まれておりません。別途消費税相当額のお支払いをお願いします。
- このカタログの記載内容は2014年9月現在のものです。



本社 / 〒311-2404 茨城県潮来市水原3080
TEL 0299-67-5151(代) FAX 0299-67-5120
札幌営業所・東北営業所・東京営業所・大阪営業所
URL: <http://www.takasu-tsk.com> E-mail: info@takasu-tsk.com

換気乾燥暖房機(浴室)

グラフアイトヒーターであったか快適入浴



壁面取付タイプ 特定保守製品



浴室換気乾燥暖房機 実用新案登録商品
BF-861RX JAN:4937819100859
BF-811RX後継機種 本体価格 **128,000円**(税別)

- 適用面積目安 在来工法:1坪以下/ユニットバス:1.5坪以下
- 取付可能開口寸法:φ100~φ250mm、100×100~250×480mm[※]
- ※別途、電源コード用開口工事が必要な場合があります。

- 入浴暖房 予備暖房 衣類乾燥 浴室乾燥 涼風換気 強力換気

浴室換気乾燥暖房機 実用新案登録商品
BF-861RXR JAN:4937819100866
BF-811RXR後継機種 本体価格 **128,000円**(税別)

- 適用面積目安 在来工法:1坪以下/ユニットバス:1.5坪以下
- 換気扇運動用配線付

- 入浴暖房 予備暖房 衣類乾燥 浴室乾燥 涼風換気 強力換気

連動する換気扇により性能が異なります。

天井取付タイプ 特定保守製品



1室 換気タイプ
浴室換気乾燥暖房機
BF-161RX JAN:4937819100163
BF-151RX後継機種 本体価格 **128,000円**(税別)

- 適用面積目安 在来工法:1坪以下/ユニットバス:1.5坪以下
- 取付可能開口寸法:275~300×400~410mm □基本開口寸法:280×400mm
- 適合パイプφ100 □高密封風逆流防止弁付

- 入浴暖房 予備暖房 衣類乾燥 浴室乾燥 涼風換気 強力換気

2室 同時換気 浴室にプラス1室を同時換気。乾燥中でも他室の同時換気が可能。

浴室換気乾燥暖房機
BF-162RX JAN:4937819100170
BF-152RX後継機種 本体価格 **135,000円**(税別)(受注生産)

3室 同時換気 浴室・脱衣室・トイレの3室同時換気を実現。マンション等にもびっぴりの多機能モデル。

浴室換気乾燥暖房機
BF-163RX JAN:4937819100187
BF-153RX後継機種 本体価格 **142,000円**(税別)(受注生産)



●このカタログに記載の本体価格には、消費税相当額は含まれておりません。●この価格には、工事費等は含まれておりません。●写真はイメージです。

浴室暖房

グラフィットヒーターで、わが家の浴室がポカポカの快適空間に大変身!

入浴暖房
温風循環 + 放射熱
(1200W/600W)

■ 浴室が寒くてつらい季節でも、遠赤外線だからだを暖める。



グラフィットヒーターだから、浴室もからだも **早く、強く暖める**
グラフィットヒーター新採用!



グラフィットヒーターだから、浴室もからだも **すばやくポカポカ**

遠赤外線だから、暖房運転停止後も **あったか長続き**

- POINT 1** 赤外線域 (1.38~14.08 μ m) の放射強度が高い!
当社従来品BF-811にて使用のカーボンランプヒーターと比べ約20%アップ
- POINT 2** MAX温度に達するまでの時間が速い!
快速点灯・クイックレスポンスなので通電すると素早く加熱・暖房が可能。
- POINT 3** 輻射による加熱効果に優れているから省エネ!
放射強度が高く、立ち上がり早く物の加熱に優れる

面方向に高い結晶構造を持つ高配向性グラフィット発熱材採用し高効率・高放射強度量を実現。高い熱伝導率により通電後即、発熱しウォームアップ時間を短縮。

遠赤外線効果により、しっかり暖まるため、従来のハロゲンランプヒーターやコルツランプヒーターと比べ保温性に優れ、湯冷めも少なく冬場の入浴にはもってこいの暖房法です。

サーモデータ 室温:10℃ 浴室面積:1坪 照射時間:10分
当社環境試験室にて測定

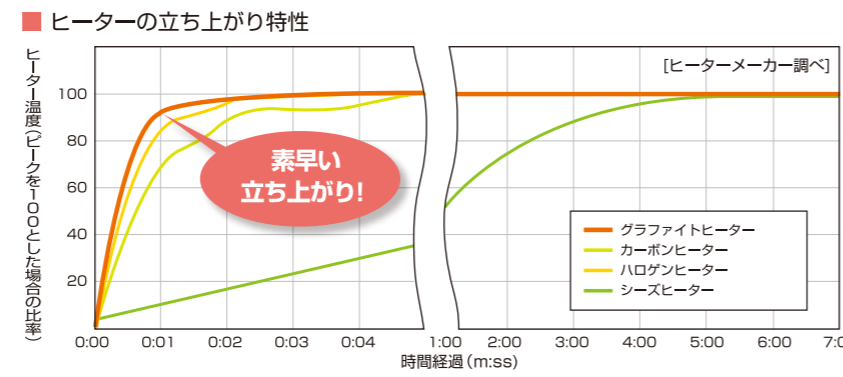
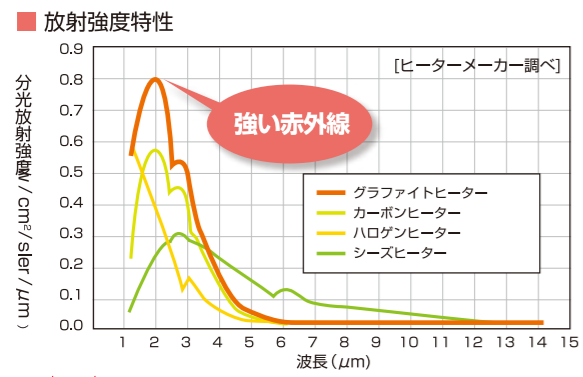
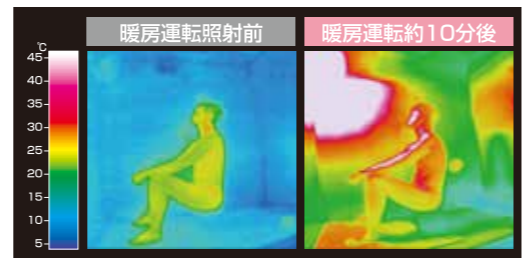

ヒートショックにご用心!

入浴時におこる事故は毎年1万件以上に達すると言われています。ヒートショックは、室内と脱衣室・浴室との温度差により血圧が急上昇、急低下することにより起こります。健康管理のためにも脱衣室・浴室などを暖め、温度のバリアフリー化をおすすめします。

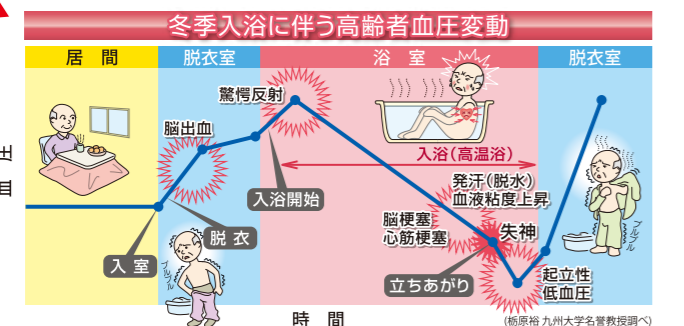

65歳以上の脱衣室・浴室事故の80%は冬に発生

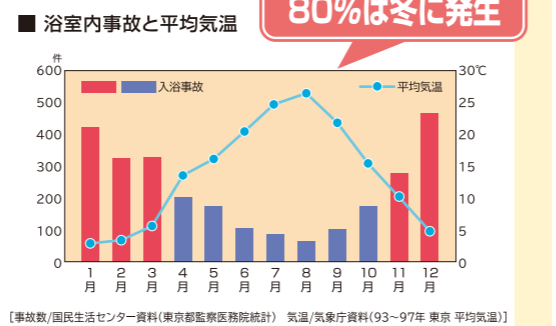

浴室換気乾燥暖房機 施工例

一戸建施工例

壁面タイプ 壁面に換気扇が付いている場合 (障害物がなく、標準的な取付)

3ポジションダクトシステム採用で、より自由なレイアウトを実現。

本体の換気ダクト口を据付け場所に合わせて左・右・真ん中の3カ所から選択できるので浴室壁の両サイドにも据付けが可能です。

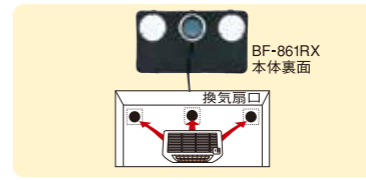

壁面に換気扇が付いている、在来工法のタイル張りが多いパターン。壁面の開口が100×100~250×480mmまで対応可能。

BF-861RX (標準タイプ)

壁面に付いている換気扇を交換する形で本体を取り付けし、電源配線をすれば取付完了。リモコンで簡単操作。



※換気扇が無い場合には壁に新規開口することで、取付可能です。

今お使いの浴室換気扇とお取り替え可能。快速バスルームに簡単リフォーム。

通常の浴室換気扇と同サイズの開口に取り付けられるようにコンパクト化を推進。今お使いの換気扇に暖房・乾燥・涼風機能を簡単にプラスすることが可能です。

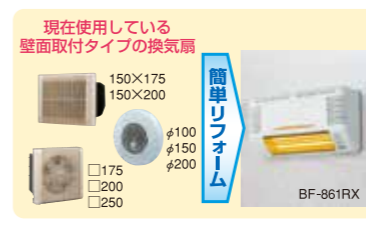

壁面タイプ 壁面の自由な位置に本体を取り付けし、既設換気扇と連動運転が可能

お使いの浴室換気扇との連動が可能で、取付簡単親切設計です。

既設の換気扇と連動が可能だから、新規開口工事が不要。既設換気扇との連動配線工事も簡単です。また、開口部の位置に設置場所を左右されないため、取付位置を選ばず自由なレイアウトが可能です。

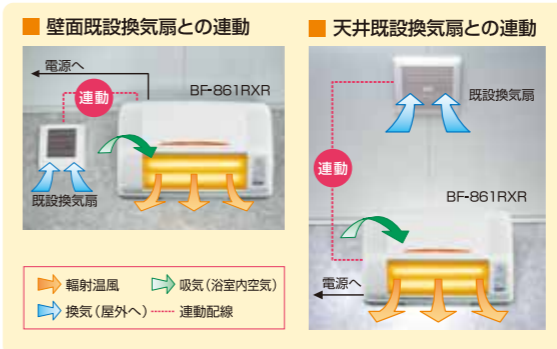

天井タイプ 天井に換気扇が付いている場合、新規天井取付の場合 (障害物等がなく、標準的な取付)

いまお使いの換気扇をはずして開口拡大工事、または新規開口工事をして設置が可能です。



既設換気扇が壁面や天井の隅に設置されている場合や、既設換気扇の正面に照明器具などの障害物がある場合、天井換気扇が取り外せない(加工できない)場合は換気連動タイプを推奨します。

BF-861RXR (換気扇連動タイプ)
本体の取付位置は自由に選択が可能。(但し、電気配線が出来る場所が条件)換気は既存の換気扇と連動するので、既存換気扇の換気能力となります。



天井に換気扇が付いていて、浴室単独換気の場合 (戸建てで多いパターン)。集合住宅(マンション等)でも、浴室単独換気の場合は該当します。換気扇が付いていない場合で、天井を新規開口して取り付けます。

BF-161RX (標準タイプ・単独換気)

既設の換気扇を外し、開口を拡大して(換気扇がない場合は新規開口)、本体を天井に埋込設置します。天井にすっきりと収まります。



※既存換気扇の位置が悪い場合は、新規開口での取り付けを推奨します。

集合住宅 施工例

天井タイプ 集合住宅(マンション等)で親子型換気扇の場合 (2~3室同時換気タイプ)

BF-163RX (親子換気扇交換タイプ)

浴室天井面に設置されている親子型換気扇を取り外し、開口を拡大し本体を取り付けることにより天井にすっきりと設置できます。

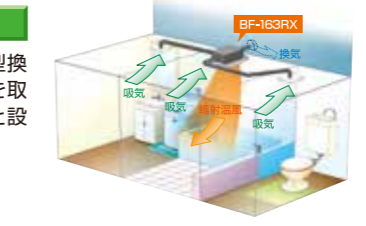

※換気外部入力端子にトイレ・脱衣室の換気スイッチを連動する事により、従来と同じ使用方法となります。

天井タイプ 集合住宅(マンション等)で中間型換気扇の場合 (2~3室同時換気タイプ)

BF-161RX (中間換気扇連動タイプ)

浴室天井面の換気扇グリルを外して、開口を拡大して取り付けます。既設の中間型換気扇はそのまま利用し、換気連動中継ボックス(KK-BOX-RA)で本体と連動配線により換気を連動運転します。

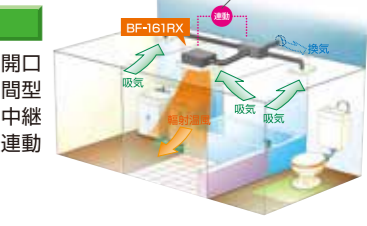

※換気連動中継BOXにトイレ・脱衣室の換気スイッチを連動する事により、従来と同じ使用方法となります。